

Airwell

Just feel well

Uživatelský návod

XDAW

chladivo R32

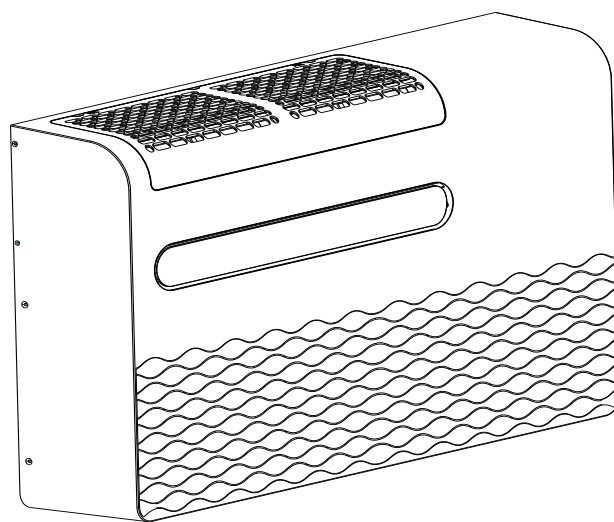

22.AW.XDAW.R32.UM.ML.23.11

Tento klimatizační přístroj mohou používat děti od 8 let a starší a osoby se sníženými fyzickými, smyslovými nebo duševními schopnostmi nebo s nedostatkem zkušeností a znalostí, pokud byly poučeny nebo pod dohledem ohledně bezpečného používání klimatizace a rozumí rizikům, která jsou s tím spojena.

Čištění a údržbu nesmějí provádět děti bez dozoru.

Z důvodu bezpečnosti se ujistěte, že je klimatizace vypnutá a odpojte ji od elektrické sítě před čištěním. V případě, že je třeba ji odstranit, vypusťte případnou kondenzovanou vodu z dolní desky.

LED signalizace na displeji

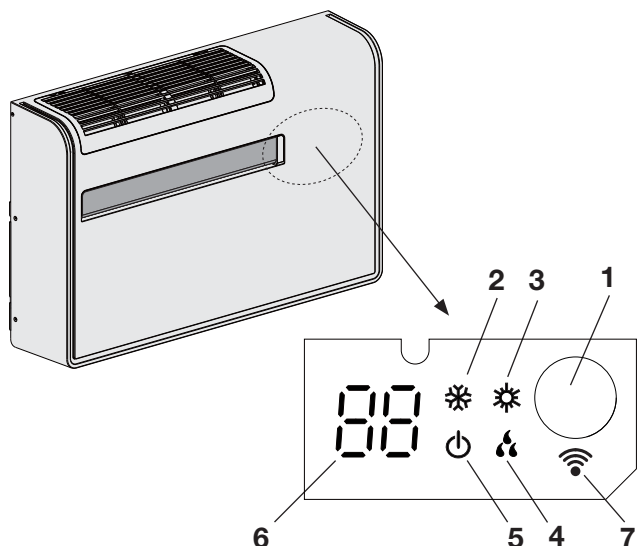

Přijímač: Přijímá signály vysílané dálkovým ovládním.

LED CHLAZENÍ: Tato LED se rozsvítí, když klimatizace pracuje v režimu chlazení.

LED TOPENÍ: Tato LED se rozsvítí, když klimatizace pracuje v režimu topení.

LED ODVLHČOVÁNÍ: Tato LED se rozsvítí, když klimatizace pracuje v režimu odvlhčování.

LED POHOTOVOST: Tato LED se rozsvítí, když vypnete klimatizaci pomocí dálkového ovládní a také indikuje stav Wi-Fi během provozu jednotky.

Digitální displej: Může zobrazovat informace jako nastavenou teplotu, okolní teplotu, teplotu výměníku, stav, chybový kód atd.

Wi-Fi: Tato LED se rozsvítí, když klimatizace pracuje v režimu Wi-Fi.



UPOZORNĚNÍ

Položka **VYPNUTO** neodpojuje napájení. Použijte hlavní vypínač napájení k úplnému vypnutí napájení.

POZNÁMKA

- Je možné nastavit klimatizaci tak, aby vypnula všechny LED diody, i když je v provozu, stisknutím tlačítka LIGHT na dálkovém ovladači.

Pokud se zobrazuje symbol  na displeji dálkového ovladače, displej klimatizace bude zapnutý;

pokud se symbol nezobrazuje, displej klimatizace bude vypnutý.

- V případě potíží diagnostický systém klimatizace automaticky rozsvítí diody podle potřeby, i když jsou nastavené na VYPNUTO. Viz oddíl ŘEŠENÍ PROBLÉMŮ pro další podrobnosti.

POUŽITÍ DÁLKOVÉHO OVLADAČE

CZ

VLOŽENÍ BATERIÍ

- Odstraňte víko na zadní části dálkového ovladače: jemně jej stiskněte prstem a vysuňte směrem šipky.
- Vložte do bateriového prostoru dvě alkalické baterie typu AAA o napětí 1,5 V DC, zajistěte, aby byly vloženy v souladu s označením ve vnitřní části bateriového prostoru.
- Dálkový ovladač je nyní připraven k použití.

JAK BATERIE VYJMOUT

- Odstraňte víko na zadní části dálkového ovladače.
- Stiskněte baterii směrem k jejímu zápornému pólu a vyzvedněte ji za její kladný konec.
- Druhou baterii odeberte stejným způsobem.

POZNÁMKY

- Baterie vydrží přibližně šest měsíců, v závislosti na tom, jak často používáte dálkový ovladač. Pokud dálkový ovladač nebudete používat déle než jeden měsíc, vyjměte baterie. Baterie vyměňte, pokud se nerozsvítí kontrolka dálkového ovladače, nebo pokud klimatizace neobdrží signály z dálkového ovladače.
- Baterie dálkového ovladače obsahují znečišťující látky, vyčerpané baterie musí být likvidovány v souladu s platnými zákony.

- Pokud jsou závěsy, dveře nebo jiné předměty, které blokují signál z dálkového ovladače k klimatizaci, klimatizace nebude ovládána dálkovým ovladačem.
- Dávejte pozor, aby se do dálkového ovladače nedostala žádná tekutina, nevystavujte ho přímému slunečnímu světlu nebo extrémnímu teplu.
- Pokud jiné elektronické zařízení ovlivňuje dálkový ovladač, prosím, odstraňte je.
- Baterie byste měli vyměnit současně, nepoužívejte starou baterii nebo různé typy baterií, jinak může dojít k poruše dálkového ovladače.
- Pokud dojde k resetování při stisku tlačítka na dálkovém ovladači, znamená to, že je baterie vybitá. Prosím, vyměňte ji za novou.

PŘI POUŽÍVÁNÍ DÁLKOVÉHO OVLADAČE

Vždy mějte dálkový ovladač namířený přímo na přijímač klimatizace.

JAK ZAPNOUT NEBO VYPNOUT JEDNOTKU

Stiskněte tlačítko ON/OFF na dálkovém ovladači pro zapnutí nebo vypnutí klimatizace. LED pohotovostního režimu se vypne, což indikuje, že jednotka je zapnuta, a naopak.

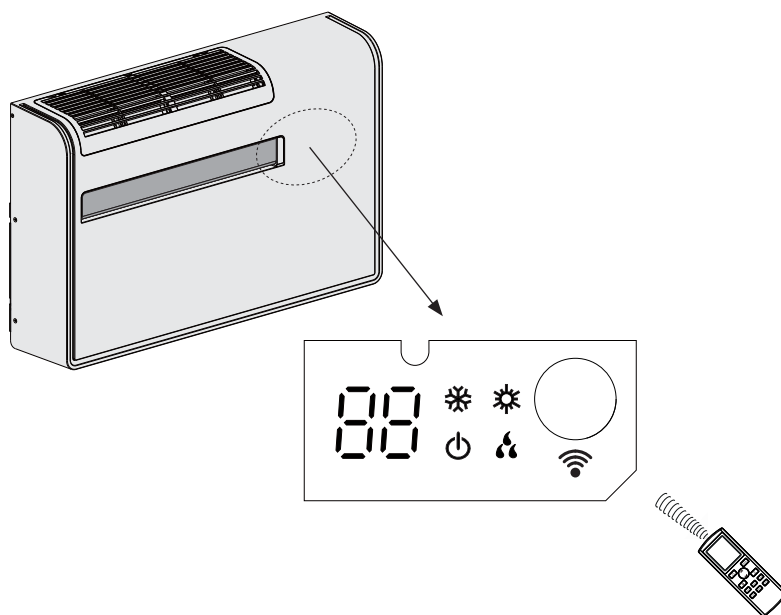

Provozní režim

- Automatický
- Chlazení
- Odvlhčování
- Pouze ventilace
- Vytápění

Zámek

Režim spánku

Symbol teploty

(set temp) (indoor temp) (outdoor temp) *

* Není reálné, vždy to je teplota uvnitř

DISPLEJ

Rychlost ventilátoru

Zobrazeno při přenosu dat

Indikátor teploty

Časovač

Žaluzie

Tlačítko ZAPNOUT/VYPNOUT
Stiskněte tlačítko ZAPNOUT/VYPNOUT v režimu pohotovosti pro zapnutí klimatizace. Stiskněte tlačítko ZAPNOUT/VYPNOUT, když je zapnuté napájení, pro vypnutí klimatizace.

ŠIPKY PRO NASTAVENÍ

TEPLOTA - chladnější
Stiskněte toto tlačítko pro snížení nastavené teploty.

+ teplejší
Stiskněte toto tlačítko pro zvýšení nastavené teploty.

TĚMITO TLAČÍTKY LZE TAKÉ NASTAVIT ČASOVAČ

ZAMKNOUT/ODEMKNOUT: Stiskněte tlačítka a současně pro zamknutí/odemknutí tlačítek (symbol).

VENTILACE (Rychlost otáček)

AUTO Rychlost otáček je automaticky vybírána mikroprocesorem.

FAN Nízká rychlost.

FAN Střední rychlost.

FAN Vysoká rychlost.

ECO tlačítko
Stiskněte toto tlačítko pro výběr funkce ECO (úspora energie) během režimu chlazení.

TURBO tlačítko
Stiskněte toto tlačítko pro výběr funkce TURBO během režimu chlazení (super chlazení) nebo režimu topení (super topení).

SLEEP tlačítko
Stiskněte toto tlačítko pro výběr režimu SLEEP (režim spánku).

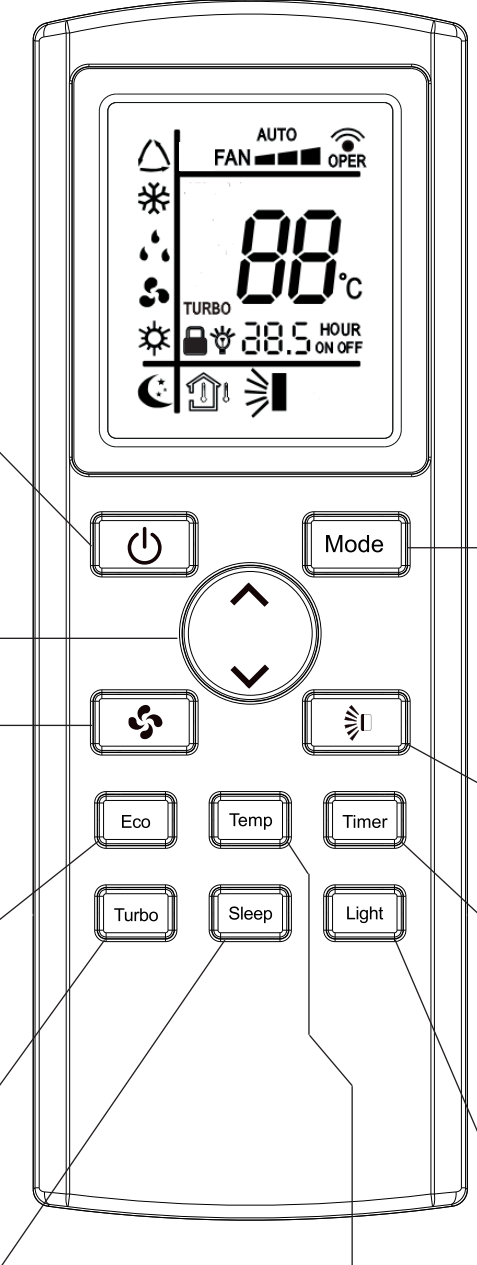

MODE tlačítko
Stiskněte toto tlačítko pro změnu režimu:

- Automatický**
Když je toto nastavení zvoleno, klimatizace vypočítá rozdíl mezi nastavenou teplotou na termostatu a pokojovou teplotou a automaticky přepne do režimu „chlazení“ nebo „topení“.
- Chlazení**
Klimatizace ochlazuje místnost.
- Odvlhčování**
The air conditioner makes the room warmer.
- Fan**
Klimatizace funguje pouze jako ventilátor pro cirkulaci vzduchu.
- Heating**
Klimatizace vytápí místnost.

LAMELA tlačítko
Stiskněte toto tlačítko pro zapnutí nebo vypnutí funkce pohybu lamely.

TIMER tlačítko
Stiskněte toto tlačítko pro výběr spuštění nebo zastavení funkce časovače. Použijte tlačítka - nebo + pro nastavení časové hodnoty (rozsah 0,5-24).

ZOBRAZENÍ TEPLoty tlačítko
Stiskněte toto tlačítko pro volbu teploty, která má být zobrazená - zobrazí se buď nastavená teplota či aktuální teplota v místnosti.

LIGHT tlačítko
Stiskněte toto tlačítko pro zapnutí nebo vypnutí displeje jednotky.

Stažení aplikace a nastavení XDAW v režimu Wi-Fi

CZ

Stáhněte si aplikaci Airconnect Smart na svůj smartphone nebo tablet naskenováním následujícího QR kódu pomocí čtečky QR kódů (Alternativně můžete aplikaci Airconnect Smart vyhledat a nainstalovat v App Store vašeho smartphonu nebo tabletu).

Otevřete aplikaci Airconnect Smart.

Pokud ještě nemáte účet, vytvořte si ho.

Přihlaste se do aplikace pomocí svých přihlašovacích údajů.

Nastavení XDAW do režimu Wi-Fi:

a. Zapněte dálkový ovladač.

b. Stiskněte tlačítko MODE pro nastavení režimu odvlhčování.

c. Pomocí tlačítek + a - nastavte teplotu na 20 °C.

d. Nastavte časovač (HOUR OFF) na hodnotu 20 následovně:

Stiskněte tlačítko TIME jednou pro nastavení na 20 (bude blikat HOUR OFF během nastavení).

Stiskněte tlačítko +, dokud nedosáhnete hodnoty 20 (bude blikat HOUR OFF během nastavení).

Stiskněte tlačítko TIME znovu pro uložení nastavení (HOUR OFF přestane blikat).

e. Stiskněte tlačítko LIGHT pětkrát po sobě (symbol žárovky).

POZOR: Symbol žárovky musí být viditelný na dálkovém ovladači a LED diody na jednotce XDA musí být viditelné.

f. V tomto okamžiku začne Wi-Fi indikátor na XDA blikat (viz obrázek).

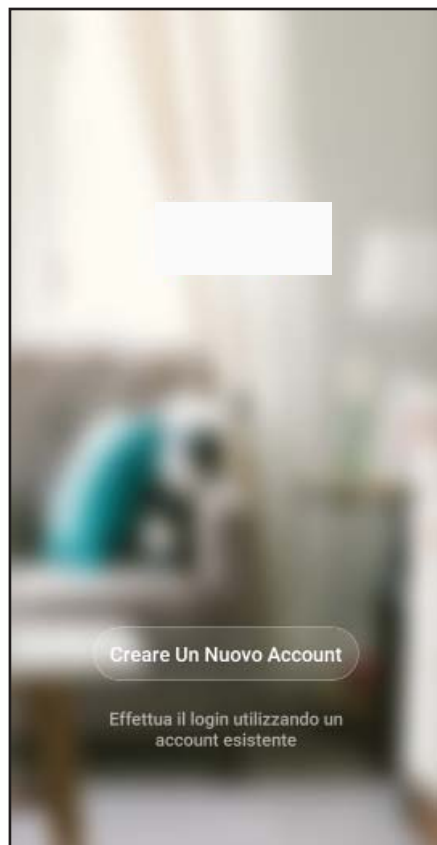
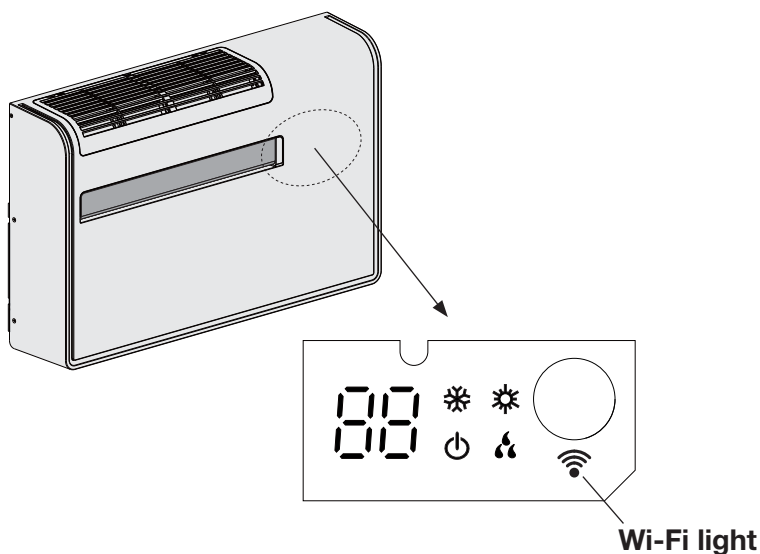

MINIMÁLNÍ POŽADAVKY PRO SMARTPHONE A TABLET

S aplikací Airconnect Smart je možné spravovat hlavní funkce vaší klimatizační jednotky prostřednictvím chytrého telefonu nebo tabletu.

Pro stažení a instalaci aplikace se ujistěte, že váš zařízení (chytrý telefon nebo tablet) splňuje minimální standardní verzi operačního systému: verze 4.4 nebo vyšší pro Android, verze iOS 9.0 nebo vyšší pro Apple.

POZNÁMKA

Pro připojení XDA k aplikaci Airconnect Smart a jeho použití prostřednictvím aplikace Airconnect Smart si přečtěte sekci na konci tohoto manuálu (Wi-Fi PRŮVODCE).

Wi-Fi GUIDE

(English / Francais / Italian)

CONNECT XDAW TO AIRCONNECT SMART APP

1. Click on
"Add device"

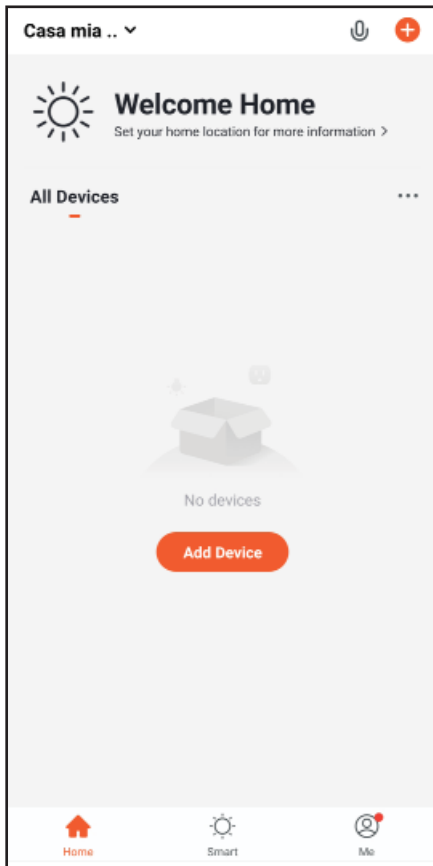

2. In the left bar select
"Large Home Appliance"

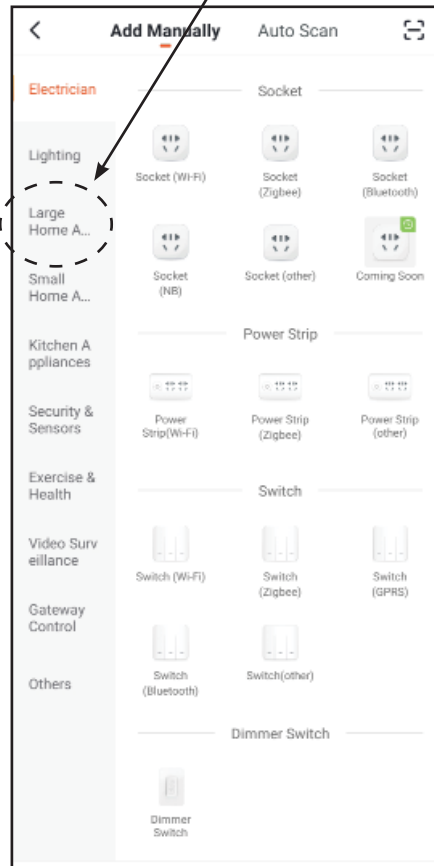

3. In the right area select ""
"Air Conditioner"

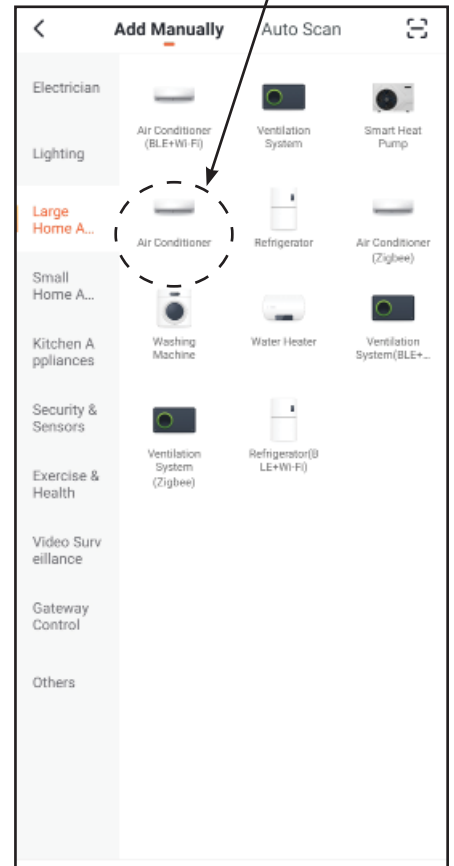

4. After allowing the App to access the position according to the desired data, select the Wi-Fi network to which you want to connect XDAW and enter the network password where the unit is installed, then click on "Next"

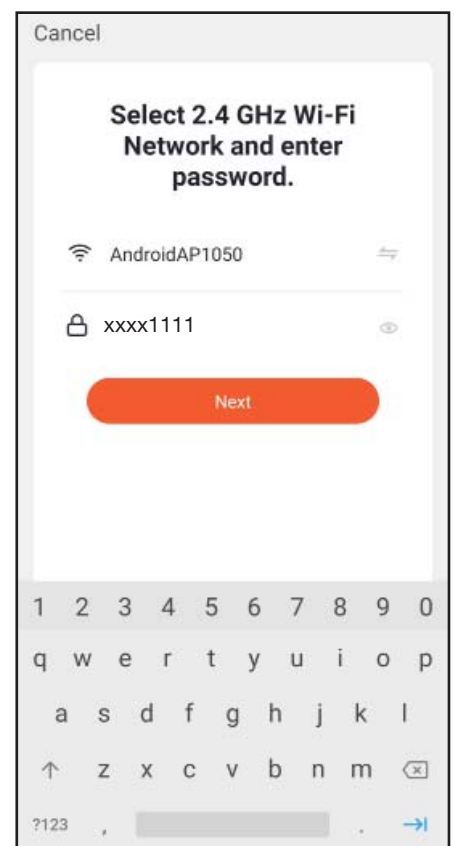
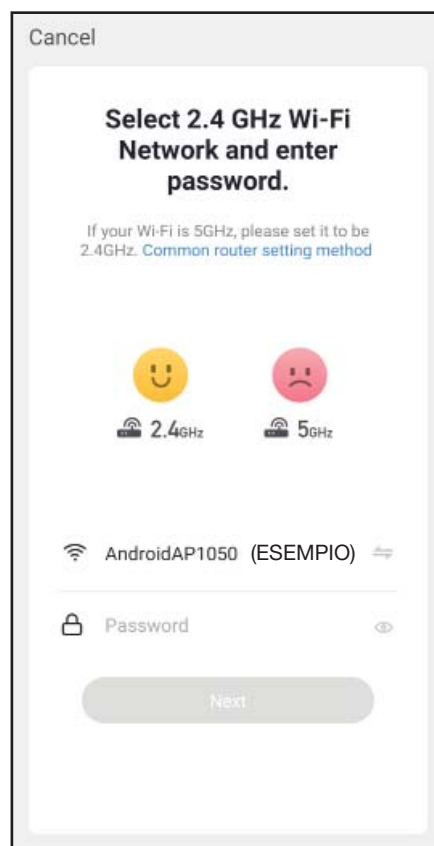
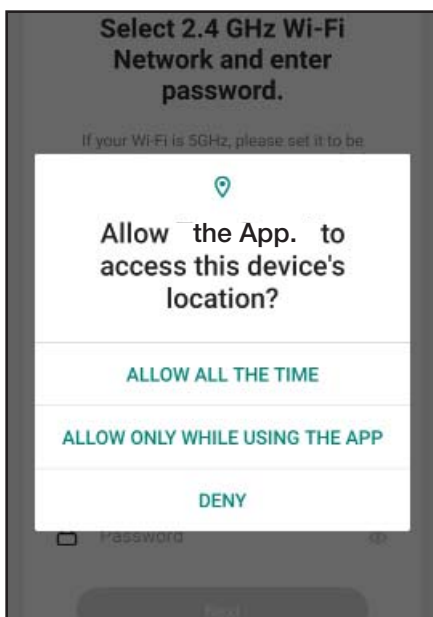

5. After checking that the Wi-Fi light on XDAW is blinking rapidly, click on “”

“Confirm indicator rapidly blink”

6. Wait for the pairing process between the Smartphone and the unit XDAW to end successfully and click on **“Done”**

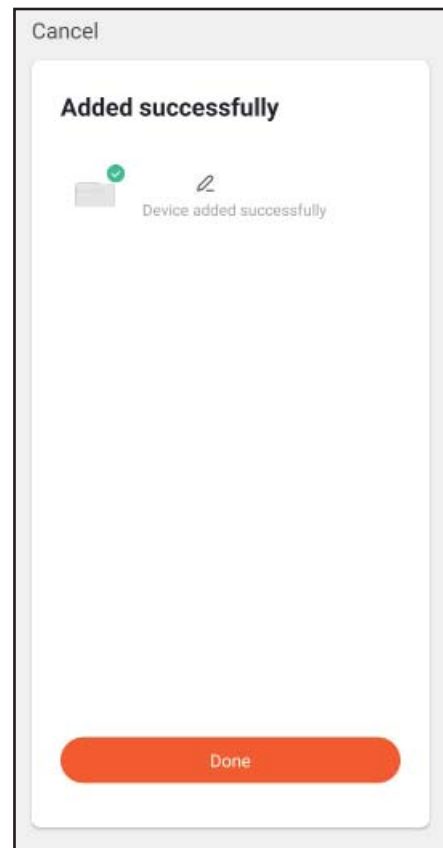
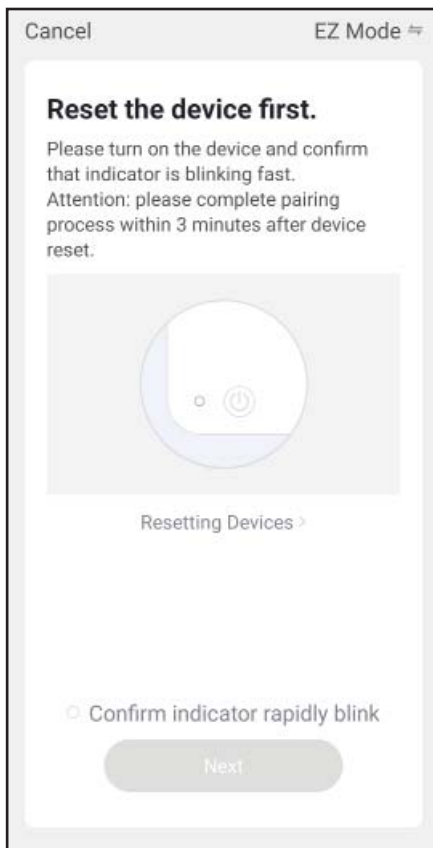

Once everything is set, the Wi-Fi light on the unit will remain fixed and the Smartphone can be used for all available functions.

CONNECT XDAW TO AIRCONNECT SMART APP

Open the app and use the available controls for the unit XDAW.

FIRST SCREEN AFTER THE CONNECTING PROCEDURE



HEATING MODE SETTING (HOT)

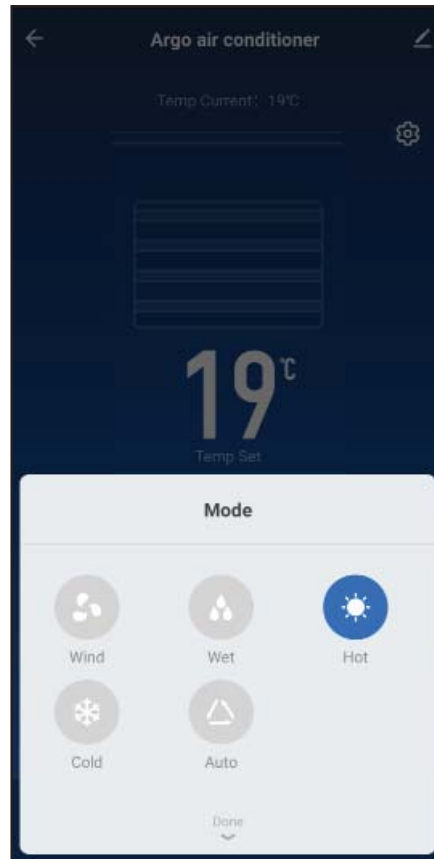

TEMPERATURE SETTING + and -



FAN SPEED (AUTO)

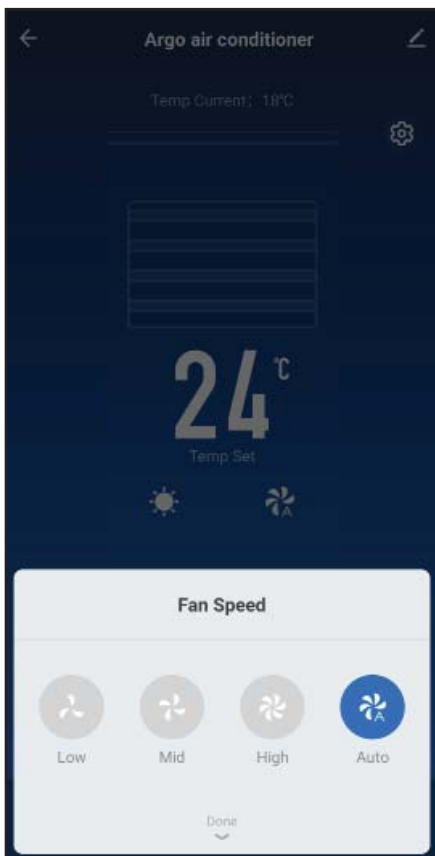

FLAP POSITION

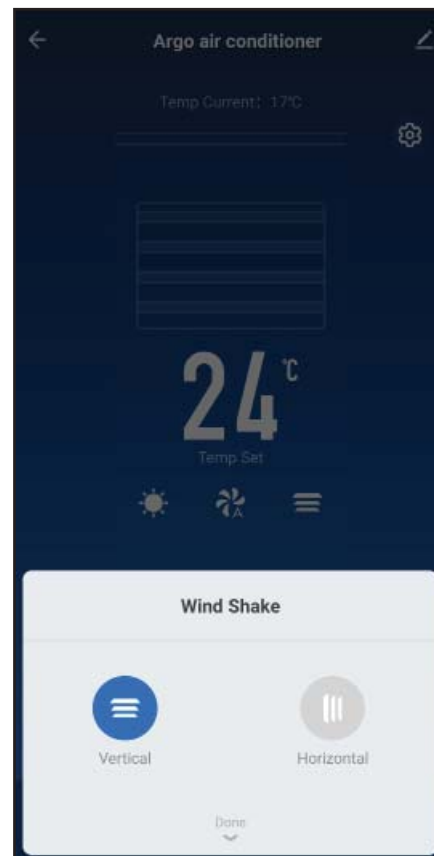

COOLING MODE SETTING (COLD)

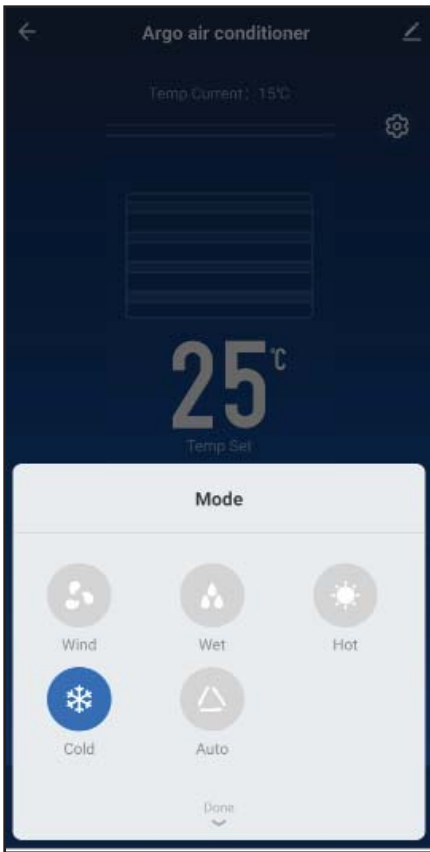

AUTOMATIC MODE SETTING (AUTO)

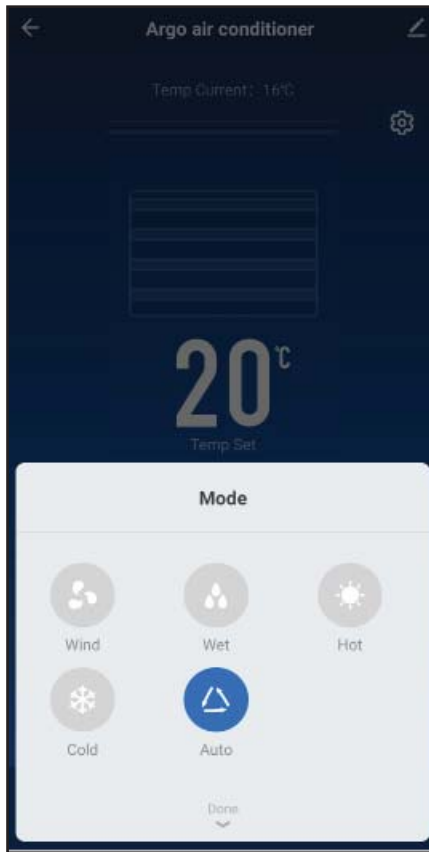

FAN MODE SETTING (WIND)

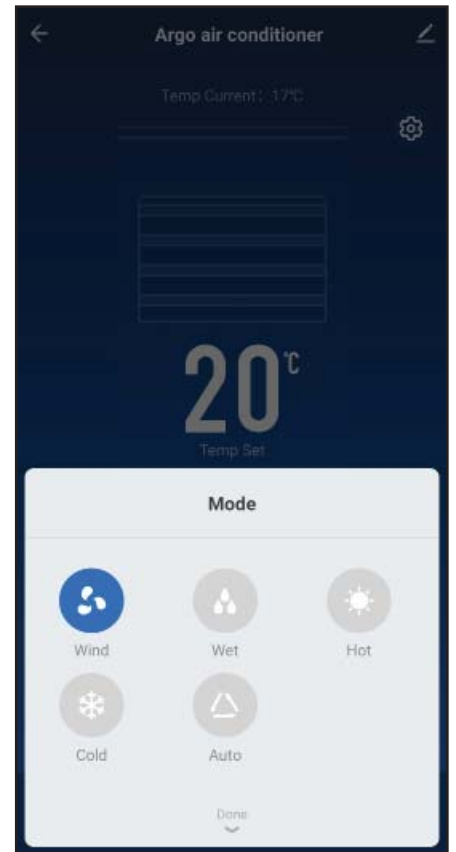

**UNIT IN STAND-BY
IT IS POSSIBLE TO SELECT THE
TIMER**

TIMER: If you use the Timer to turn the unit on/off (Power ON/Power OFF) at the desired hours and days, remember that the system works according to to the previous settings.

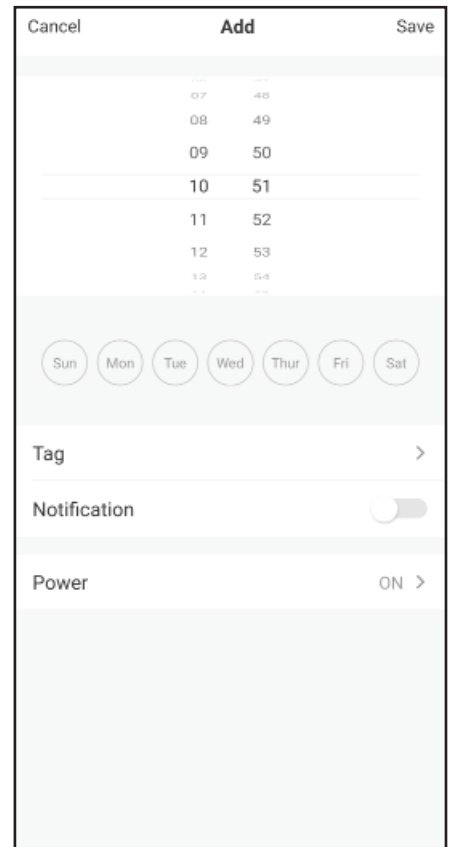
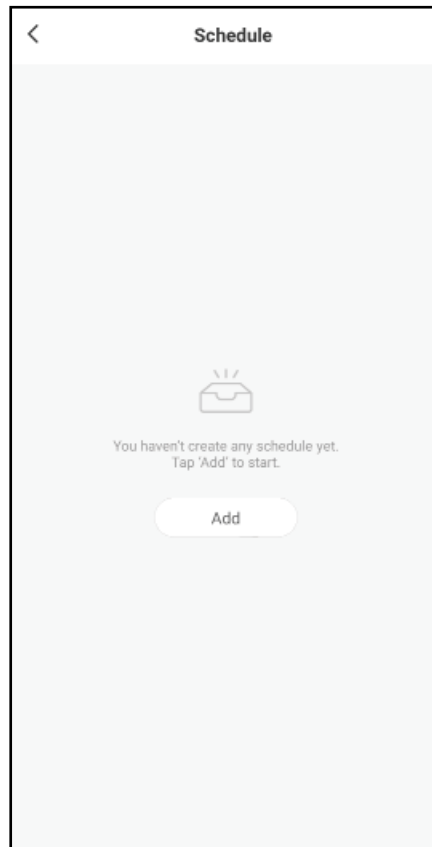

ATTENTION: Once the timer is set, you can decide to activate or deactivate it, if necessary, or to delete the setting.

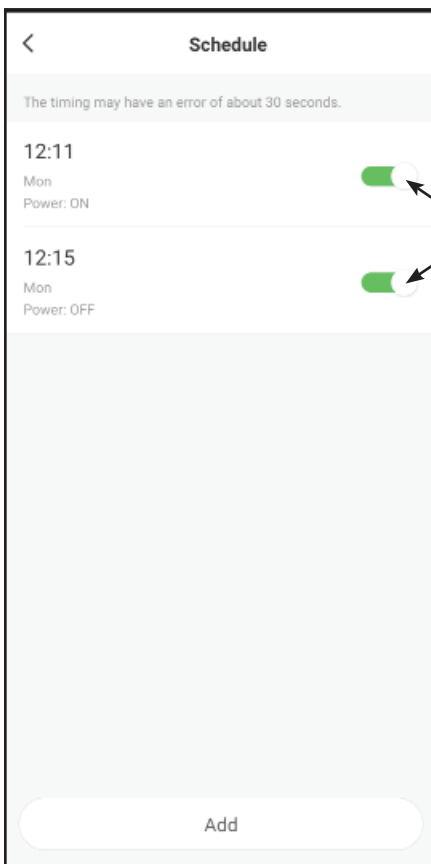

ACTIVATE / DEACTIVATE

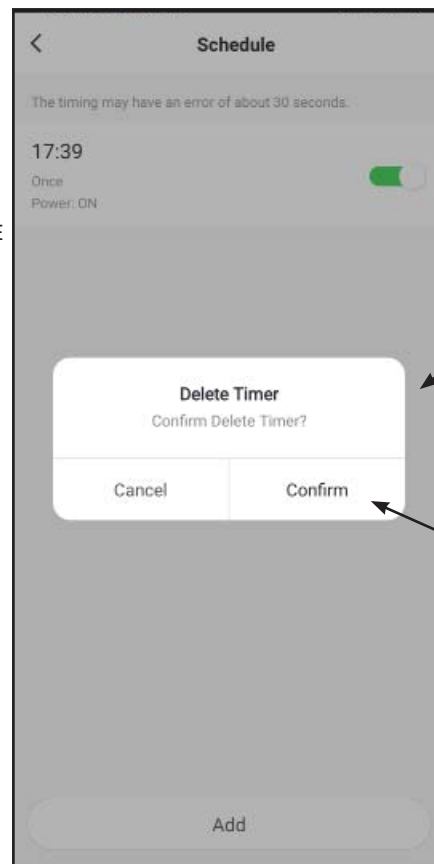

CLICK ON THE TIME TO BE DELETED

THEN CONFIRM

SPECIAL FUNCTIONS (SETTING)

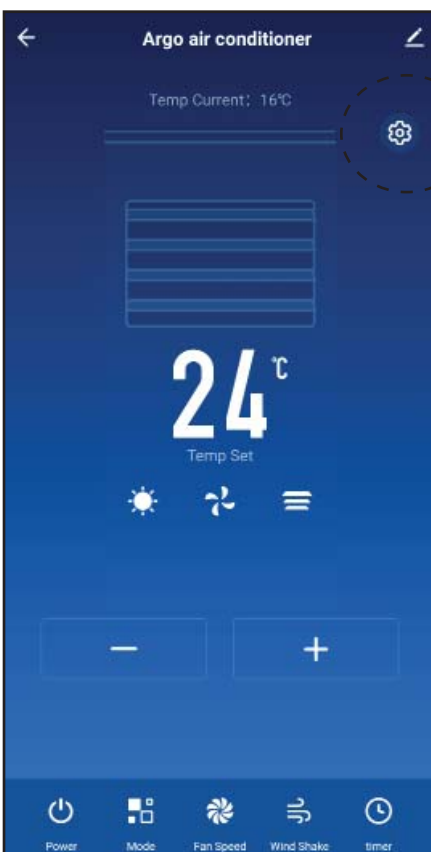

CLICK HERE TO ENTER THE SPECIAL FUNCTIONS

CORRISPONDENTI A TASTI TELECOMANDO:

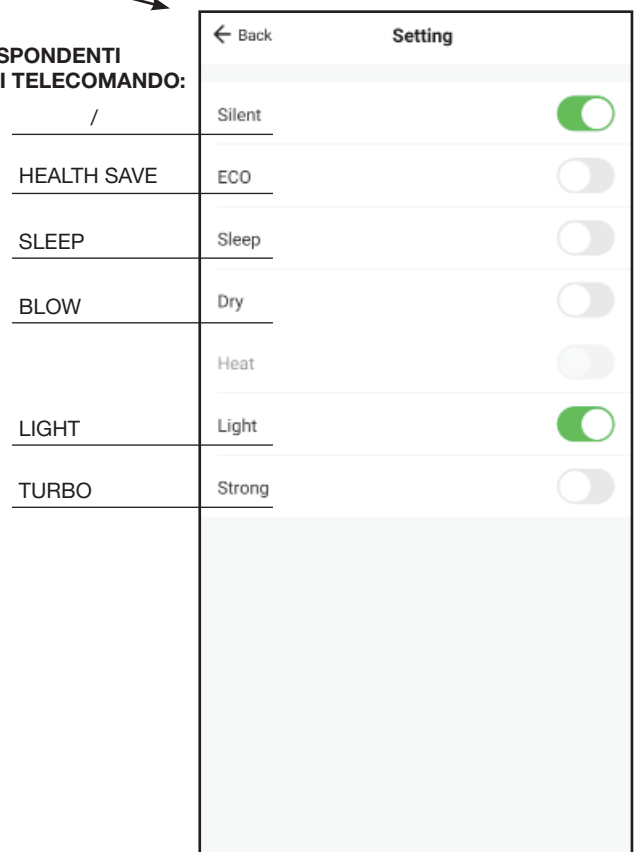

NOTES:

The use of the remote control has priority over the App.
The images used are for informational purposes only.

CONNECTER LE XDAW AVEC L'APPLICATION AIRCONNECT SMART

1. Cliquer sur
"Ajouter"

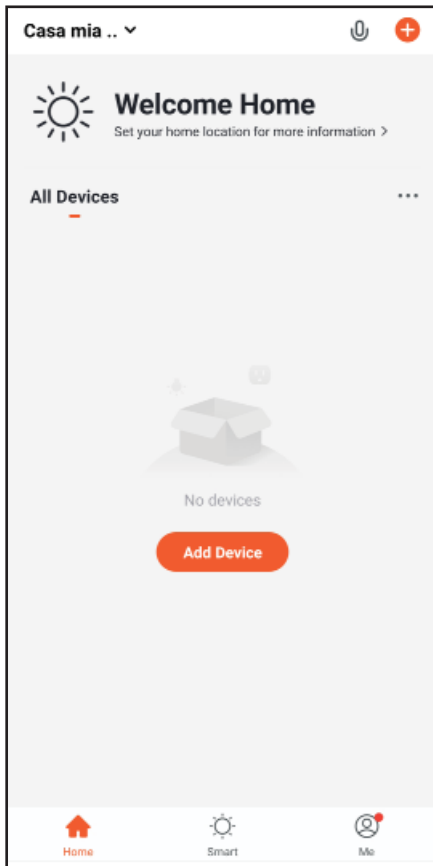

2. Dans le menu de gauche sélectionner:

"Gros appareils"

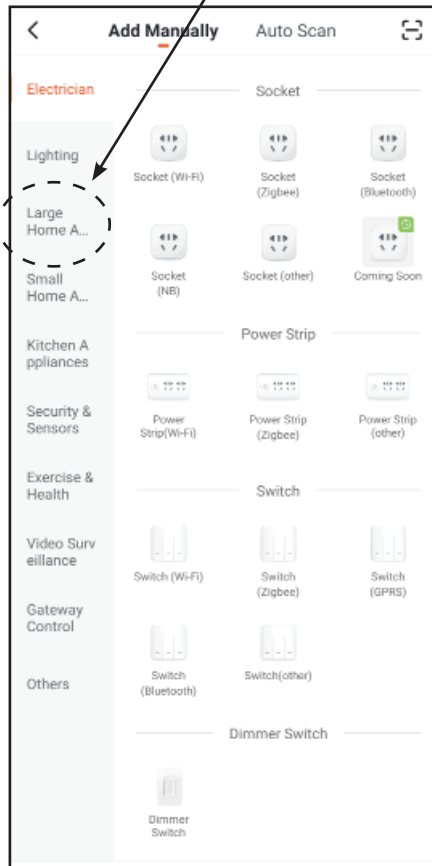

3. Sélectionner :

"Climatiseur (Wi-Fi)"

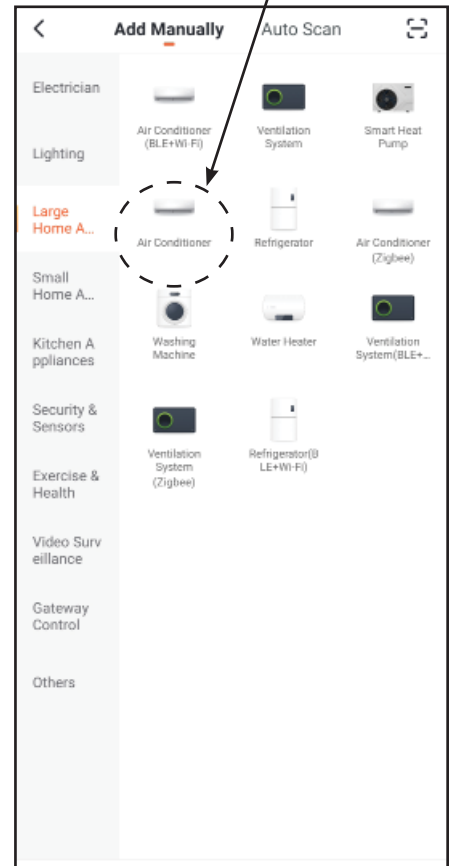

4. Après avoir autorisé l'application à accéder à la position en fonction des données souhaitées, sélectionnez le réseau Wi-Fi auquel vous souhaitez connecter XDAW et entrez le mot de passe du réseau où l'unité est installée, puis cliquez sur «Suivant»

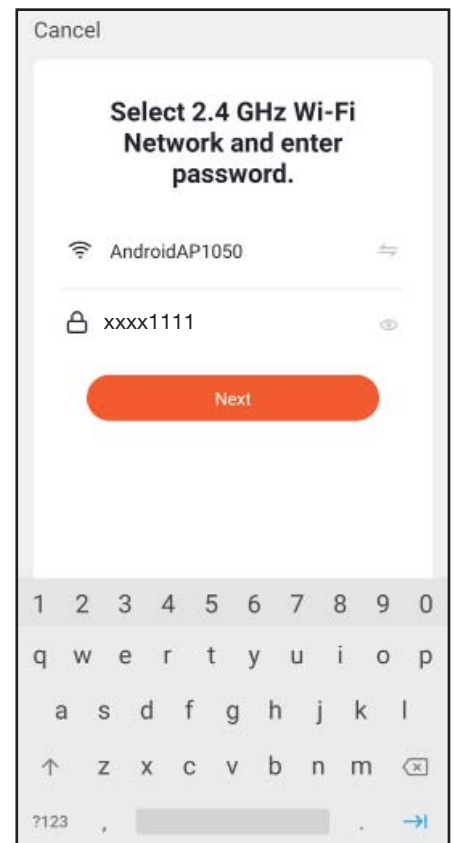
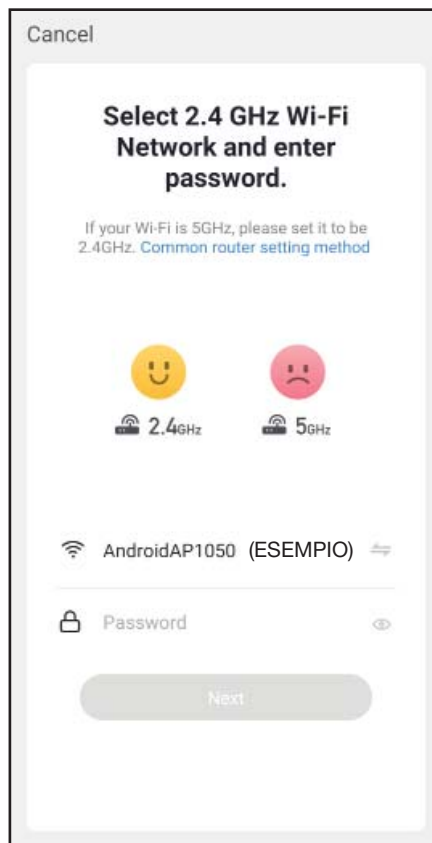
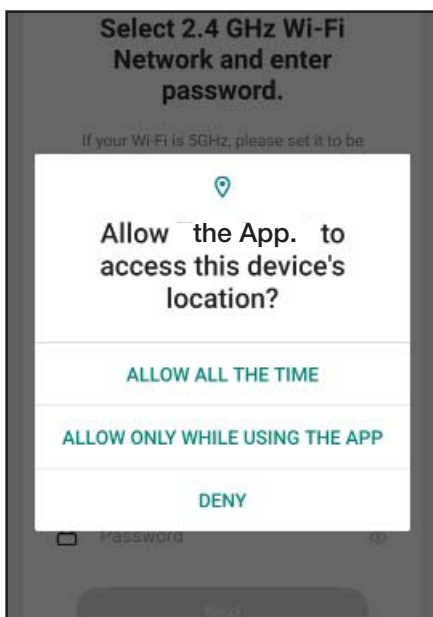

5. Après avoir vérifié que l'icône Wi-Fi clignote sur le XDAW sélectionner :
“Vérifier que le témoin clignote rapidement”
6. Attendez que l'appairage entre le Smartphone et l'unité XDAW se termine avec succès et cliquez sur «**Terminé**»

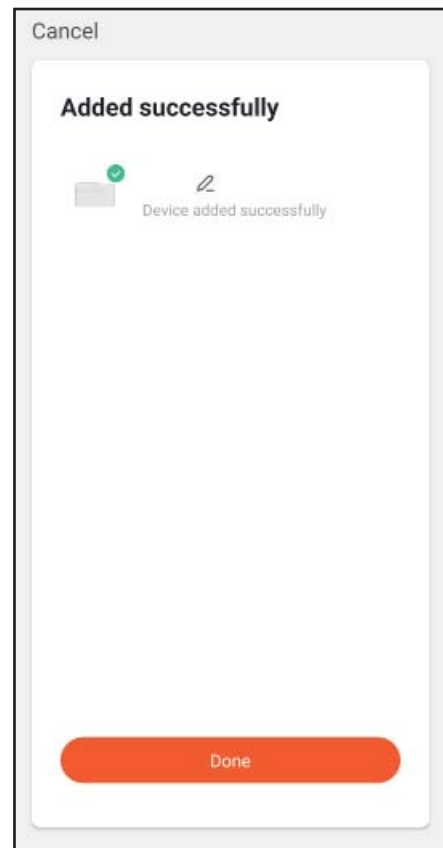
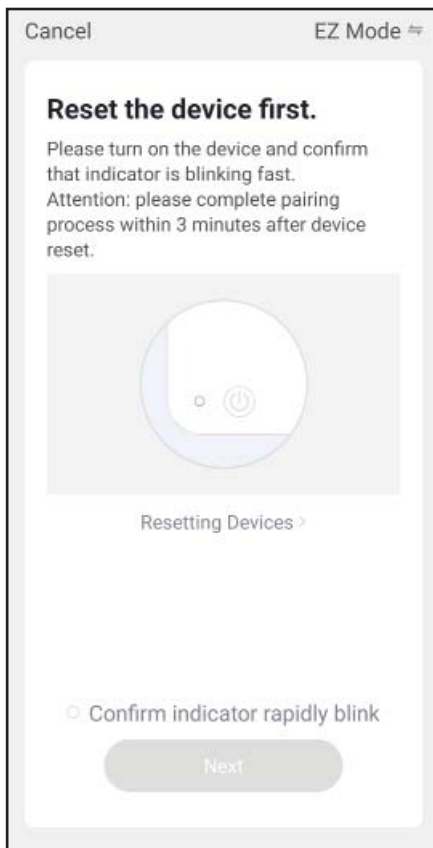

Une fois que tout est réglé, le voyant Wi-Fi de l'unité restera fixe et le smartphone pourra être utilisé pour toutes les fonctions disponibles.

CONNECTER LE XDAW AVEC L'APPLICATION AIRCONNECT SMART

Ouvrez l'application et utilisez les commandes disponibles pour l'unité XDAW.

PREMIER ÉCRAN APRÈS LA PROCÉDURE DE CONNEXION



RÉGLAGE DU MODE DE CHAUFFAGE (CHAUD)

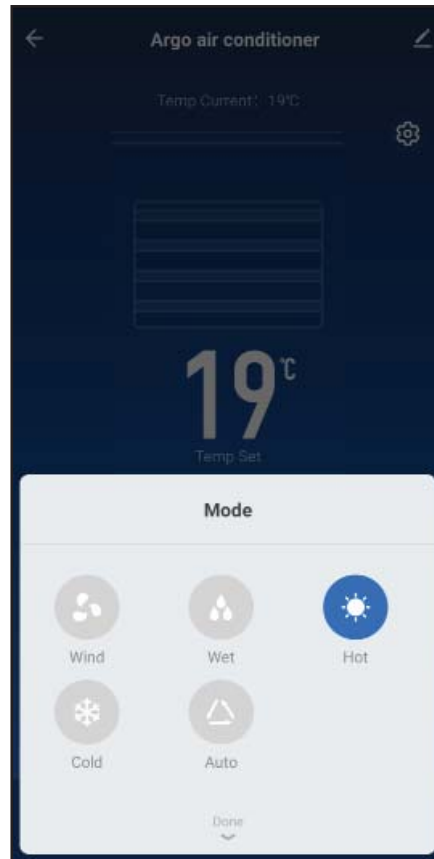

RÉGLAGE DE LA TEMPÉRATURE + & -



VITESSE DU VENTILATEUR (AUTO)

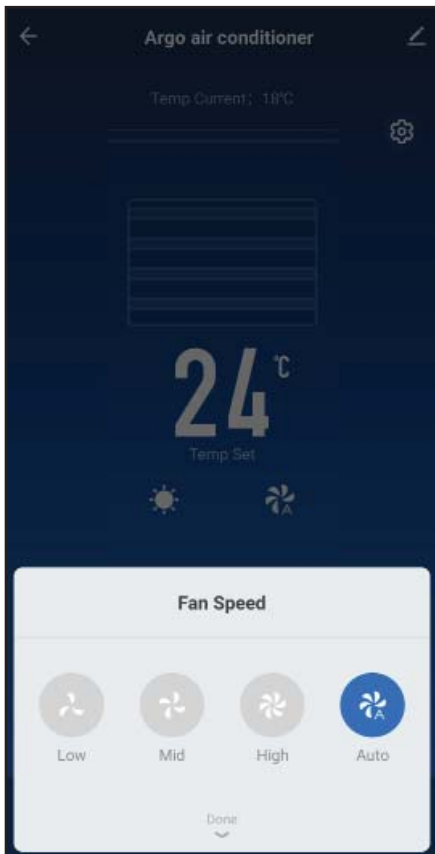

POSITION DU VOLET

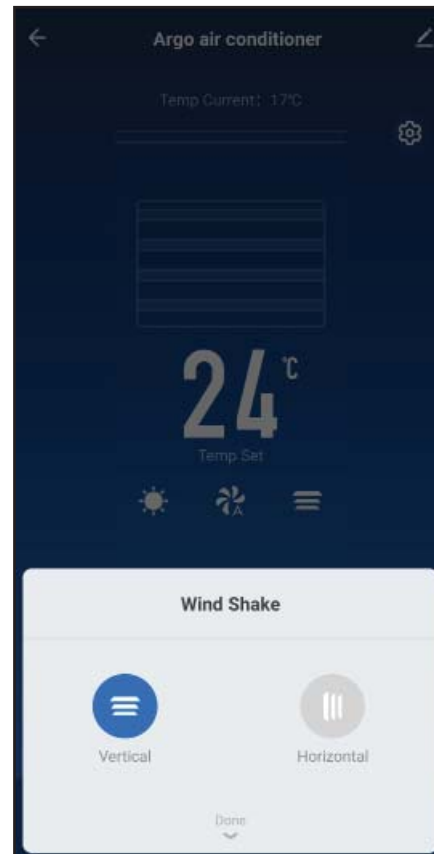

**RÉGLAGE DU MODE
REFROIDISSEMENT (FROID)**

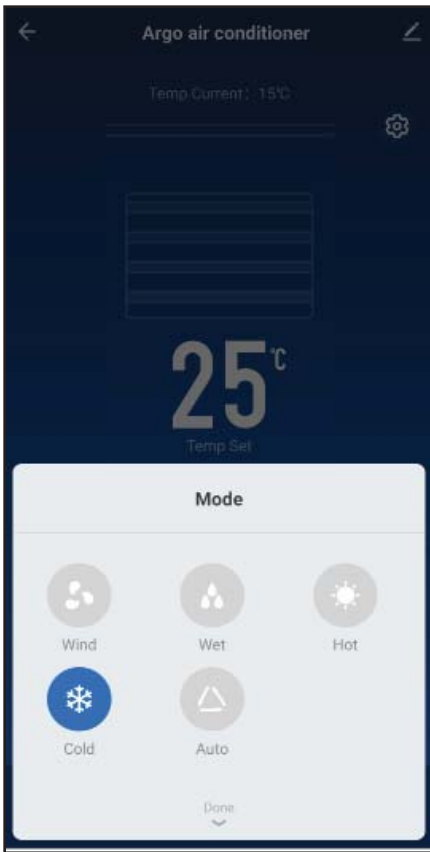

**RÉGLAGE DU MODE
AUTOMATIQUE (AUTO)**

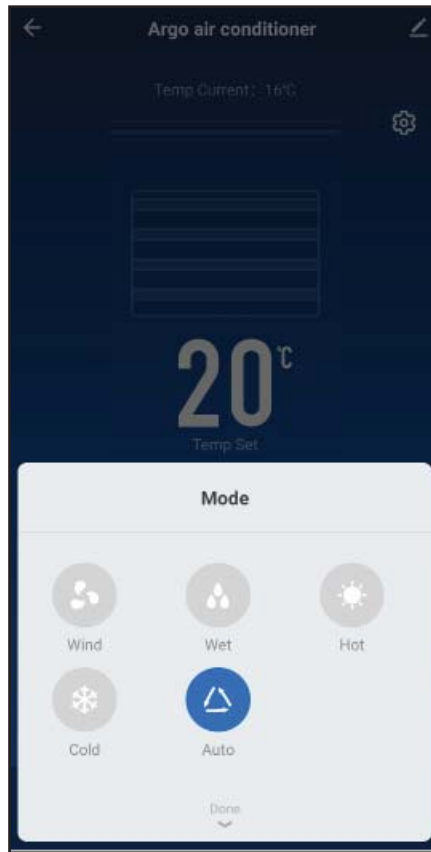

**RÉGLAGE DU MODE
VENTILATION (WIND)**

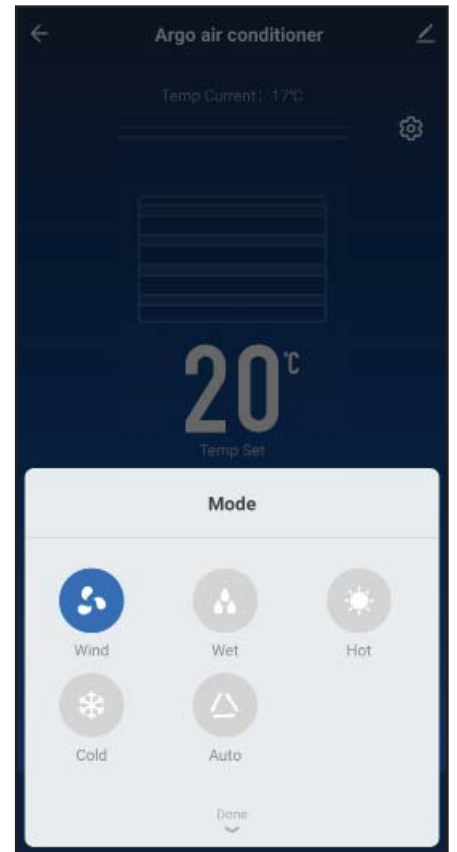

**UNITÉ ÉTEINTE
IL EST POSSIBLE DE CHOISIR LA
MINUTERIE**

MINUTERIE: Si vous utilisez la minuterie pour allumer / éteindre l'appareil (mise sous / hors tension) aux heures et jours souhaités, n'oubliez pas que le système fonctionne selon les réglages précédents.

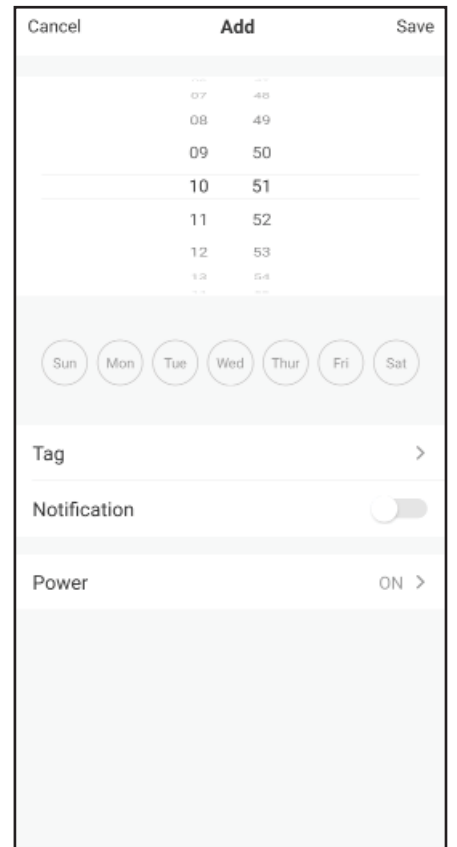
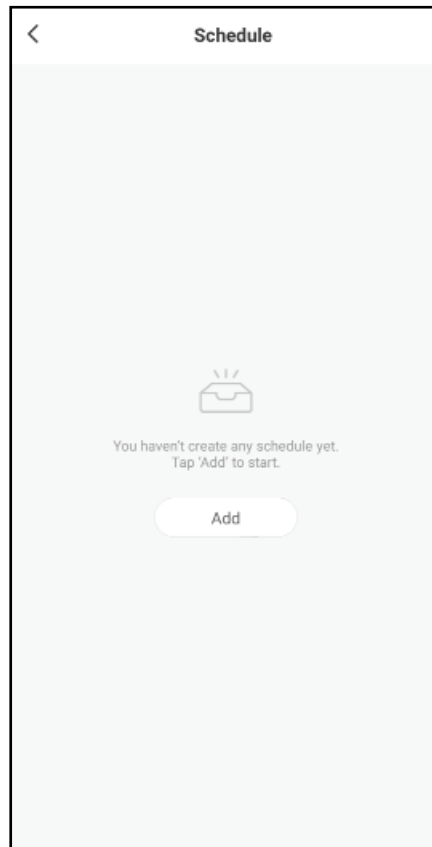
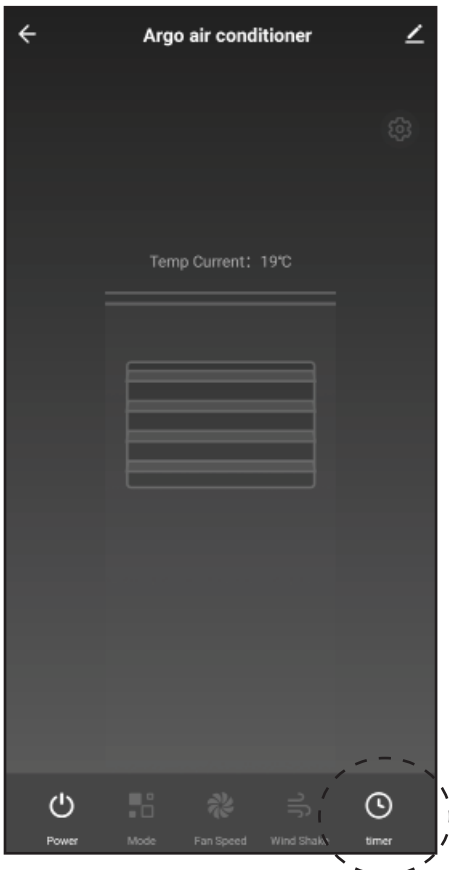

ATTENTION: Une fois la minuterie réglée, vous pouvez décider de l'activer ou de la désactiver, si nécessaire, ou de supprimer le réglage.

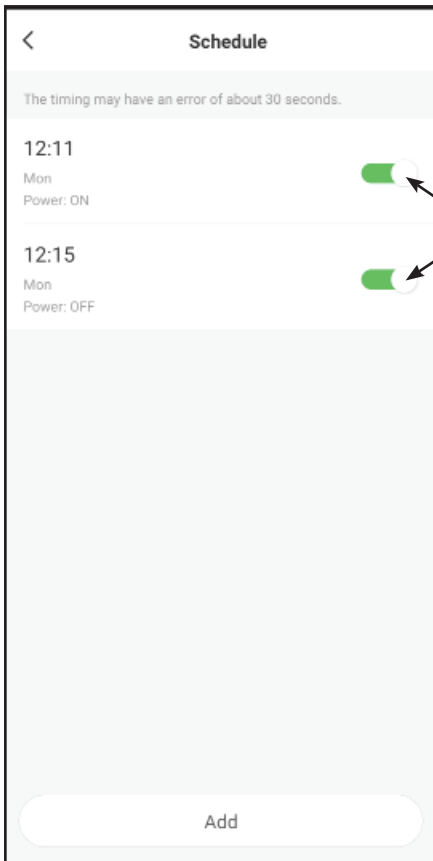

ACTIVATE / DEACTIVATE

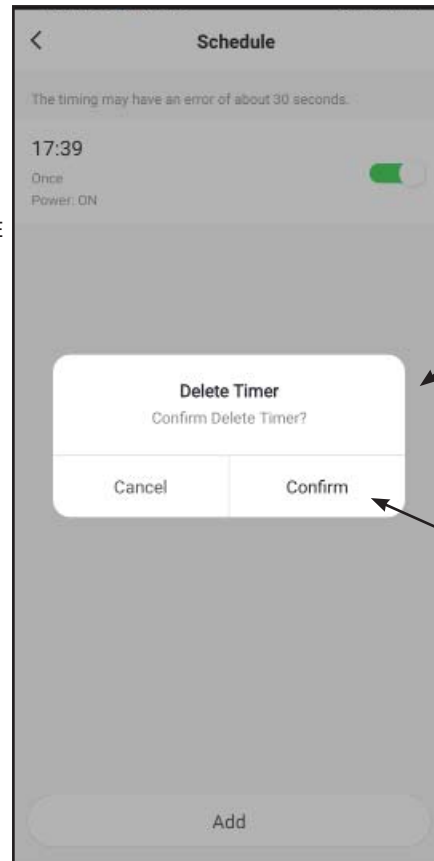

CLICK ON THE TIME TO BE DELETED

THEN CONFIRM

FONCTIONS SPÉCIALES (RÉGLAGE)

CLIQUEZ ICI POUR ACCÉDER AUX FONCTIONS SPÉCIALES

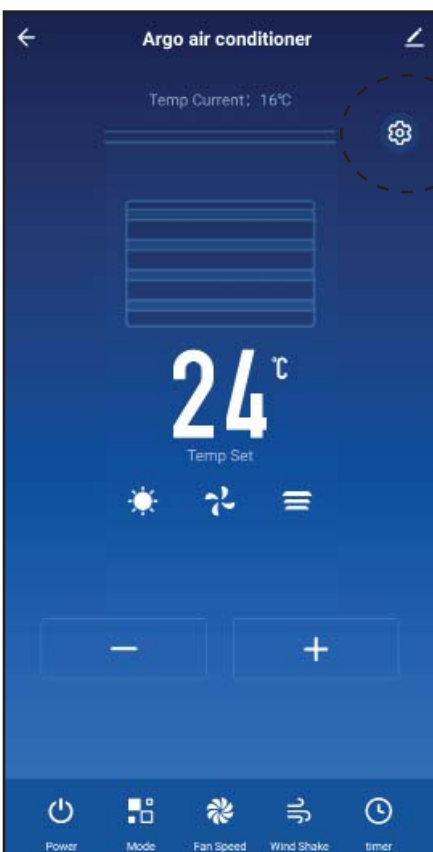

CORRESPONDANCE AVEC LES TOUCHES DE LA TÉLÉCOMMANDE:

	Setting	
/	Silent	<input checked="" type="checkbox"/>
HEALTH SAVE	ECO	<input type="checkbox"/>
SLEEP	Sleep	<input type="checkbox"/>
BLOW	Dry	<input type="checkbox"/>
	Heat	<input type="checkbox"/>
LIGHT	Light	<input checked="" type="checkbox"/>
TURBO	Strong	<input type="checkbox"/>

REMARQUES:

L'utilisation de la télécommande a la priorité sur l'application. Les images utilisées sont à titre informatif uniquement.

COLLEGAMENTO XDAW ALL'APP Airconnect Smart

1. Premere su
“Aggiungi dispositivo”

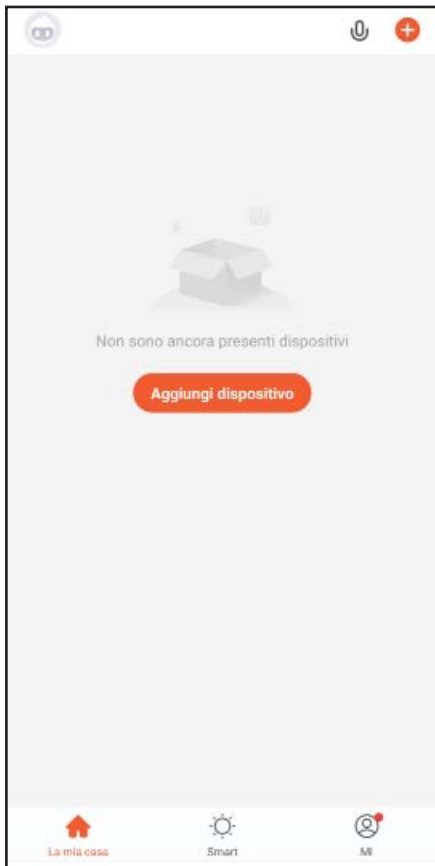

2. Nella barra di sinistra selezionare
“Grande elettrodomestico”



3. Nell'area di destra selezionare
“Condizionatore d'aria”



4. Dopo aver consentito all'App di accedere alla posizione secondo i criteri desiderati, selezionare la rete Wi-Fi a cui si desidera connettere XDAW e immettere la password della rete dove é installata l'unità, dopodiché cliccare su **“Conferma”**

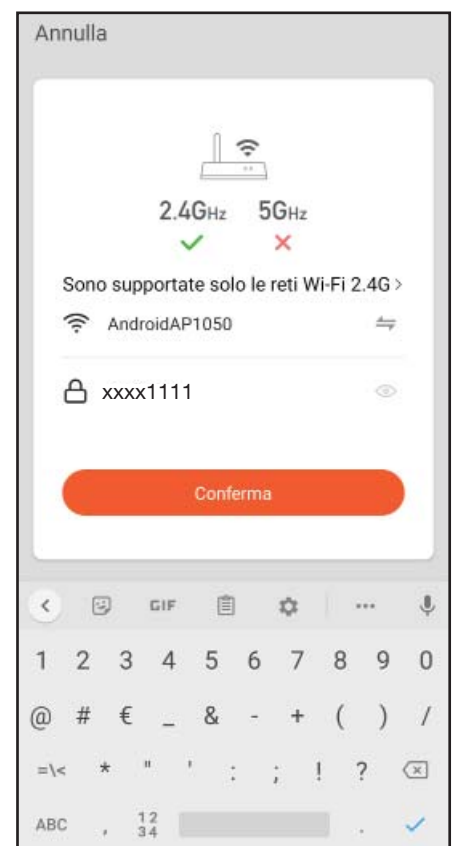
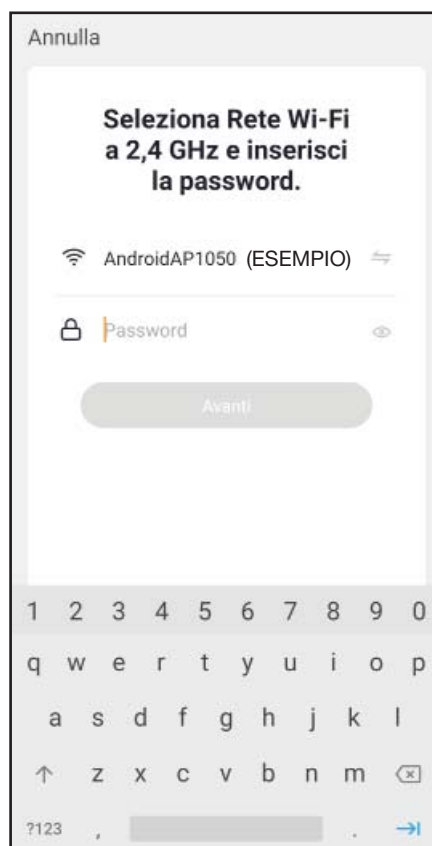

5. Dopo aver verificato che la spia Wi-Fi su XDAW stia lampeggiando più velocemente, cliccare su **“Conferma che l'indicatore led lampeggi velocemente”**

6. Attendere che la procedura di collegamento tra lo Smartphone e l'unità XDAW termini con esito positivo e cliccare su **“Fine”**

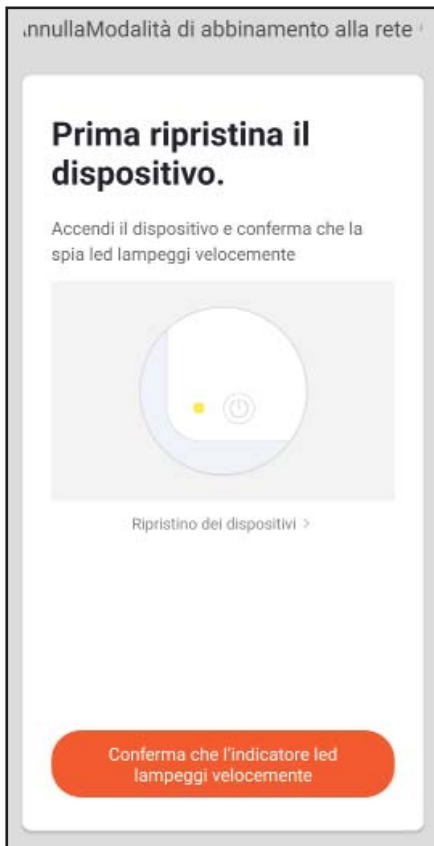

Una volta configurato il tutto, la spia Wi-Fi sull'unità rimarrà fissa e lo Smartphone potrà essere utilizzato per tutte le funzioni disponibili.

UTILIZZARE XDAW TRAMITE L'APP Airconnect Smart

Aprire l'app ed utilizzare i comandi disponibili per l'unità XDAW.

PRIMA SCHERMATA DOPO LA PROCEDURA DI COLLEGAMENTO

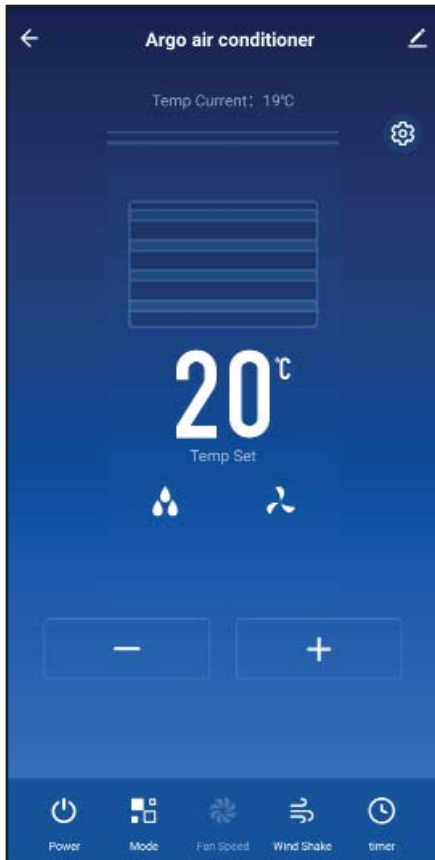

IMPOSTAZIONE MODO RISCALDAMENTO (HOT)

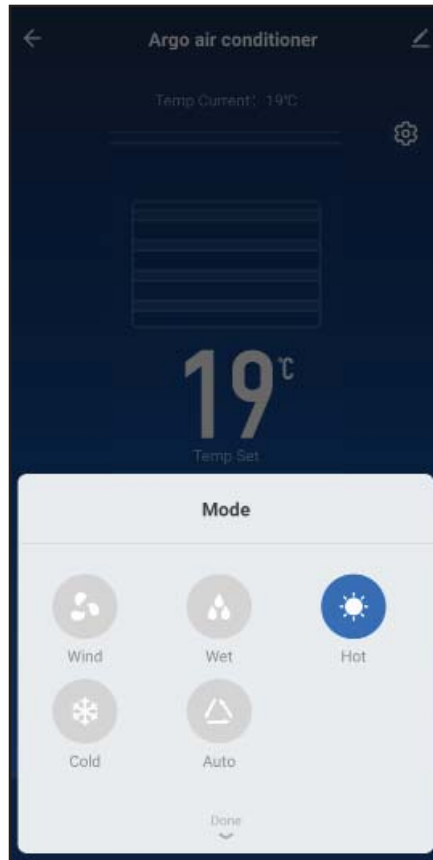

IMPOSTAZIONE TEMPERATURA + e -



VELOCITA' VENTOLA (AUTO)

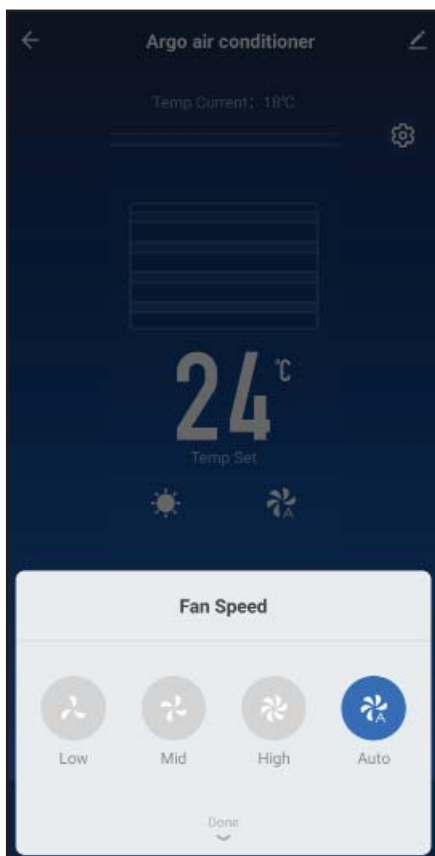

REGOLAZIONE FLAP

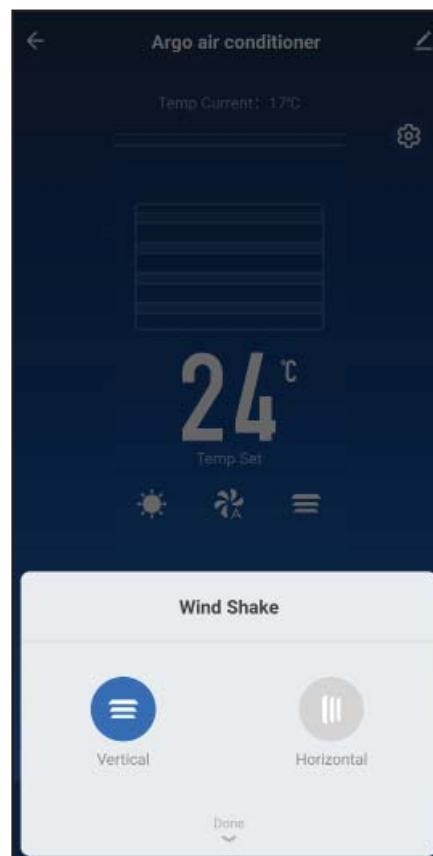

IMPOSTAZIONE MODO RAFFREDDAMENTO (COLD)

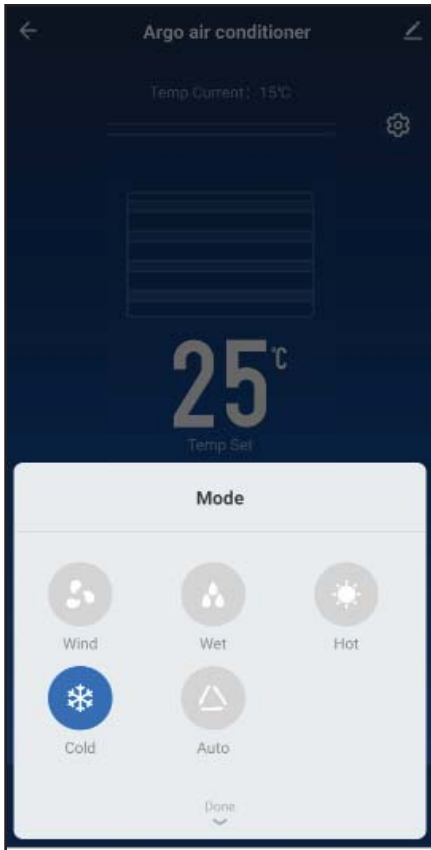

IMPOSTAZIONE MODO AUTOMATICO (AUTO)

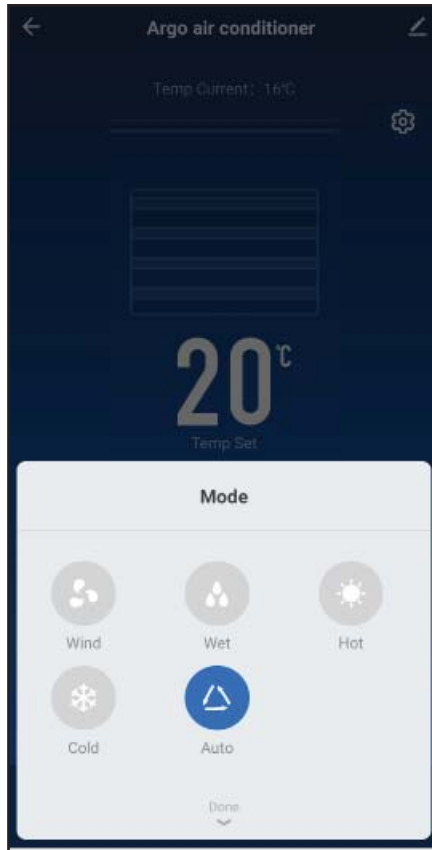

IMPOSTAZIONE MODO VENTILAZIONE (WIND)

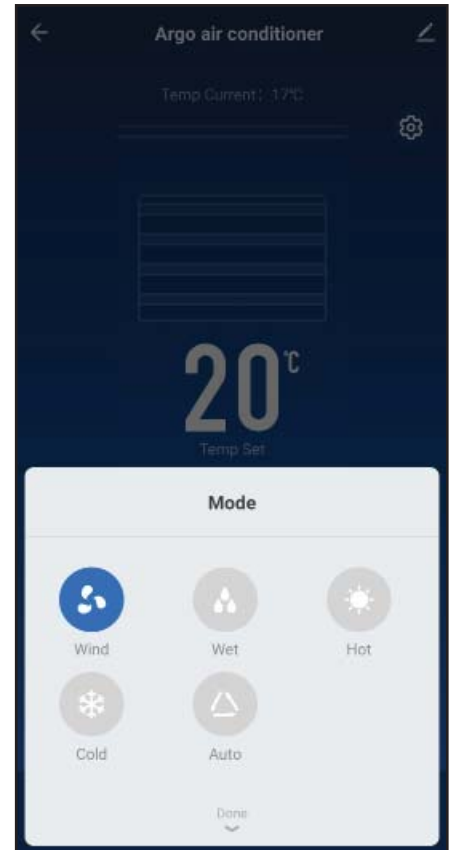

**UNITÀ IN STAND-BY
E' POSSIBILE SELEZIONARE
IL TIMER**

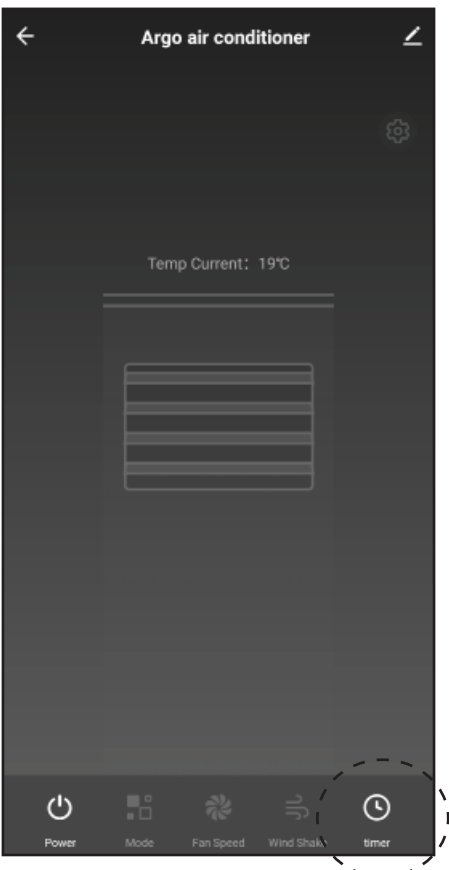

TIMER: Se utilizzate il Timer per accendere/spegnere l'unità (Power ON/Power OFF) alle ore e giorni desiderati, ricordatevi che il sistema funzionerà in relazione alle impostazioni precedenti.

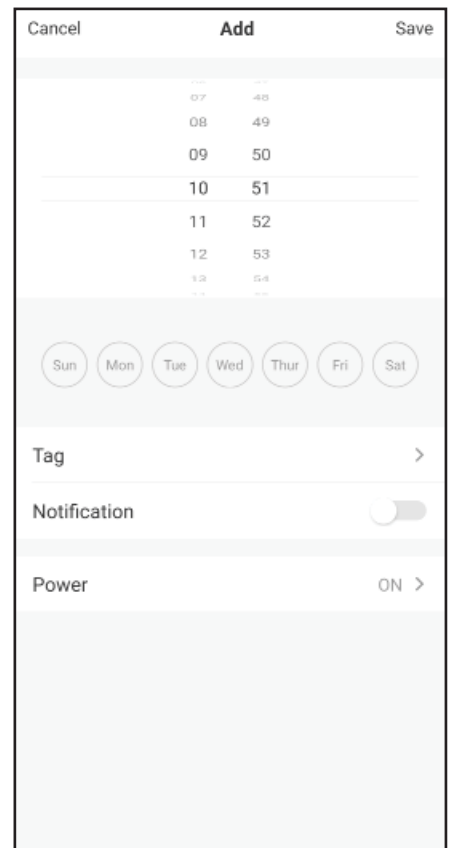
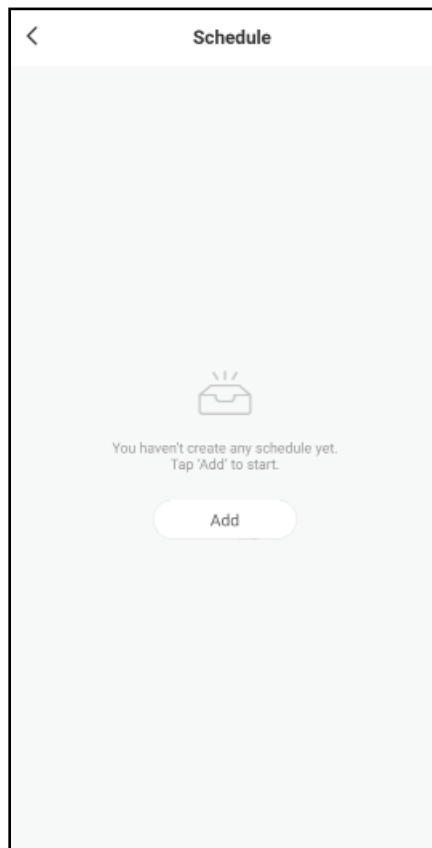

ATTENZIONE: Una volta impostato il timer, si può decidere di attivarlo o disattivarlo all'occorrenza oppure di eliminare l'impostazione.

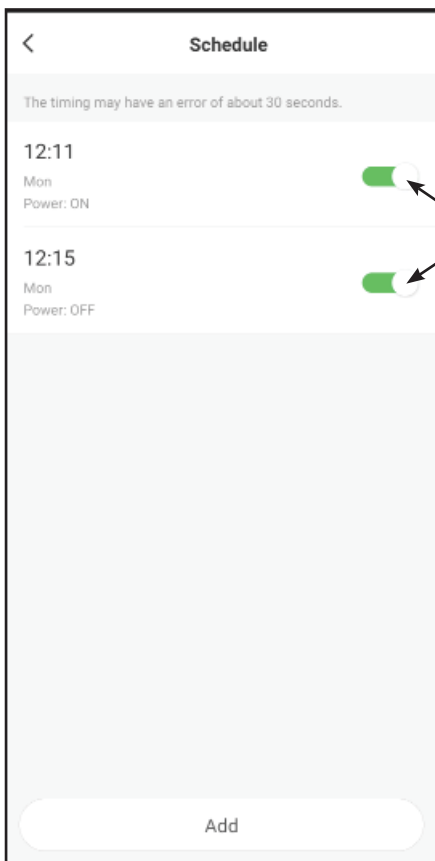

ATTIVA / DISATTIVA

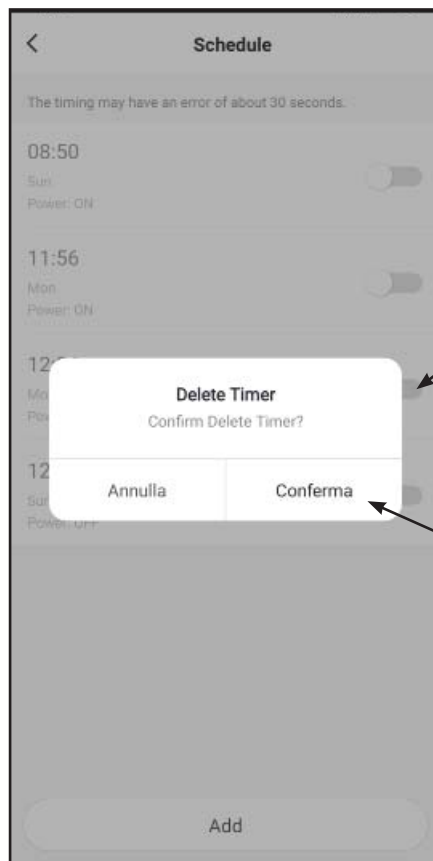

PREMI SULL'ORARIO DA CANCELLARE

POI CONFERMA

FUNZIONI SPECIALI (SETTING)

PREMERE QUI PER ACCEDERE ALLE FUNZIONI SPECIALI

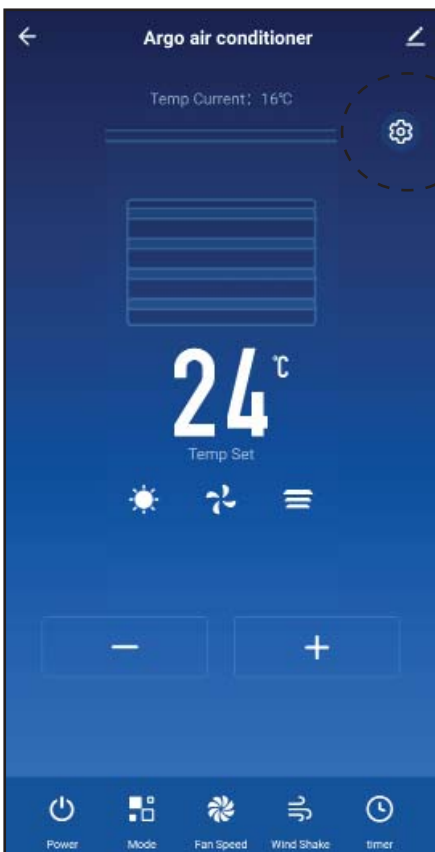

CORRISPONDENTI A TASTI TELECOMANDO:

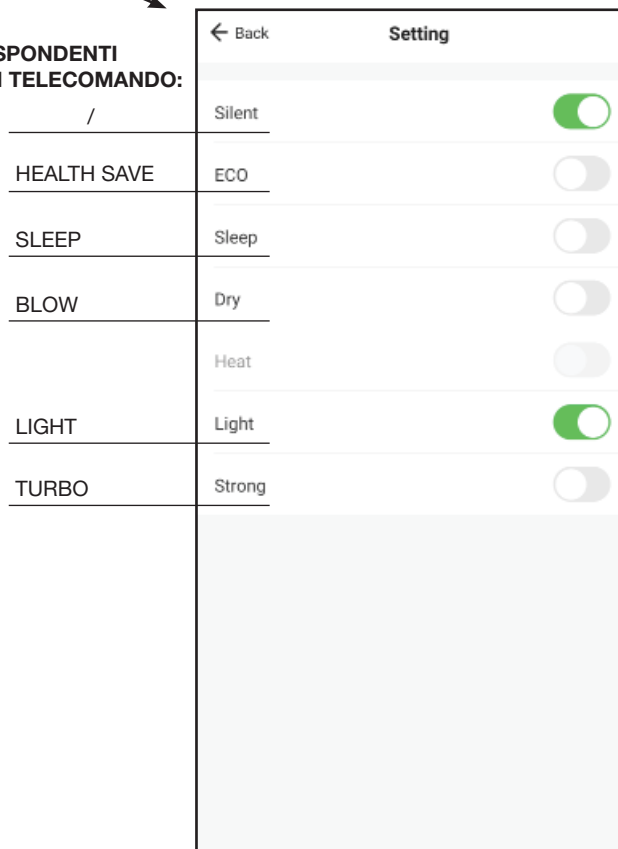

NOTE:

L'utilizzo del telecomando ha la priorità sulla App.
Le immagini utilizzate sono a scopo puramente informativo.

Airwell

Just feel well

WARNING :

The design and specifications are subject to change without prior notice for product improvement. Consult with the sales agency or manufacturer for details.

ATTENTION :

Le design et les données techniques sont donnés à titre indicatif et peuvent être modifiés sans préavis.



AIRWELL RESIDENTIAL SAS

10 rue du Fort de Saint Cyr
78180 Montigny-le-Bretonneux - France
www.airwell-pro.com