

CAB Ecowatt

13



EC motor



energy efficient system



ErP conform

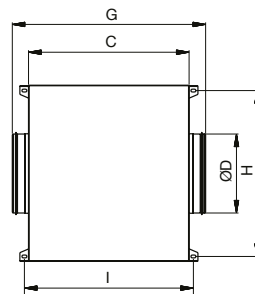
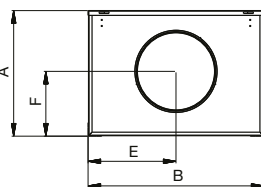

Typ	A	B	C	D	E	F	G	H	I
CAB-125 Ecowatt	316	420	386	125	210	163	433	389	412
CAB-150 Ecowatt	334	447	415	150	224	174	517	416	441
CAB-160 Ecowatt	334	447	415	160	224	174	517	416	441
CAB-200 Ecowatt	375	510	468	200	255	193	570	479	494
CAB-250 Ecowatt	395	553	505	250	277	204	608	522	535
CAB-315 Ecowatt	441	609	555	315	305	221	659	585	580
CAB-355 Ecowatt	501	699	578	355	350	251	682	668	606
CAB-400 Ecowatt	501	699	578	400	350	251	682	668	606

Technické parametry

■ Skříň

je z ocelového, galvanicky pozinkovaného plechu. Skříň je uvnitř opatřena 50mm vrstvou zvukově izolujícího materiálu. Na skříňi jsou kruhová hrdla s jednobřítým těsněním pro připojení flexibilních hadic nebo kruhového potrubí.

■ Oběžné kolo

je radiální s dozadu zahnutými lopatkami. Oběžné kolo je nalisované přímo na vnější rotor motoru.

■ Motor

EC motor s tepelnou ochranou proti přetížení. Krytí IP44, pracovní teplota -20°C až +40°C.

■ Svorkovnice

je umístěna uvnitř skříňe a je přístupná po odmontování panelu s potenciometrem a bezpečnostním vypínačem vypnu / zapnu.

■ Regulace otáček

se provádí pomocí potenciometru umístěného na skříňi ventilátoru nebo externím ovládáním

REB Ecowatt. Dále analogovým řídicím signálem 0–10 V od čidla teploty, vlhkosti nebo CO₂.

■ Montáž

je možná v každé poloze osy motoru. Skříň nesmí přenášet mechanické namáhání z potrubních rozvodů. Je nutné použít pružné připojení k potrubí.

■ Příslušenství VZT

- VBM, KAA spojovací manžeta (K 7.1)
- RSK zpětné klapky (K 7.1)
- MSK škrtkové klapky (K 7.1)
- MAA, MTS tlumiče hluku (K 7.1)
- Aluflex®, Sonoflex®, Greyflex® flexibilní hadice (K 7.3)
- MBE elektrické ohřivače (K 7.1)
- MBW vodní ohřivače (K 7.1)
- MRW HE deskový rekuperátor (K 3)
- MFL filtry do kruh. potrubí (K 7.1)
- BDOP univerzální talířové ventily (K 7.2)
- EAK el. odvodní ventil (K 7.1)

■ Příslušenství EL

- Digireg® digitální regulační systém (K 9)
- REB Ecowatt regulátor otáček (K 8.1)
- CVF Ecowatt regulátor otáček (K 8.1)
- CONTROL Ecowatt Basic regulátor otáček (K 8.1)
- DT 8-R programovatelný doběhový spínač (K 8.2)
- DT 3 nastavitelný doběhový spínač (K 8.2)
- DTS PSA tlakový snímač (K 8.2)
- RTR prostorový termostat (K 8.2)
- AIRSENS intel. čidla RH, VOC, CO₂ (K 8.2)

■ Pokyny

Ventilátory jsou určeny k odvětrání rodinných domků, sociálních zařízení, kanceláří a provozoven. Výhodně lze při instalaci do podhledu použít flexohadice, tvarovky, rozváděcí skříňe a talířové ventily. Ventilátory lze použít ve spojení s kontaktním hygrostatem nebo s hygrostatem kombinovaným s termostatem pro odvětrání vlhkých prostor.

Typ	otáčky [min ⁻¹]	výkon [W]	napětí [V]	proud [A]	průtok (0 Pa) [m ³ /h]	akust. tlak* [dB(A)]	hmotnost [kg]	regulace
CAB-125 Ecowatt	3990	69	230	0,5	350	46/51/37	13	REB Ecowatt
CAB-150 Ecowatt	3300	90	230	0,6	560	47/50/38	15	REB Ecowatt
CAB-160 Ecowatt	3300	91	230	0,6	570	47/50/41	15	REB Ecowatt
CAB-200 Ecowatt	2570	161	230	1,1	1090	48/53/39	23	REB Ecowatt
CAB-250 Ecowatt	2650	219	230	1,4	1220	52/58/42	24	REB Ecowatt
CAB-315 Ecowatt	1990	238	230	1,0	1910	54/57/52	28	REB Ecowatt
CAB-355 Ecowatt	1940	335	230	1,4	2580	54/58/49	32	REB Ecowatt
CAB-400 Ecowatt	1940	335	230	1,4	2650	54/55/48	32	REB Ecowatt

* akustický tlak je měřen ve vzdálenosti 1,5 m v pracovním bodě 2 výkonové charakteristiky (výtlak/sání/do okolí)

Doplňující vyobrazení

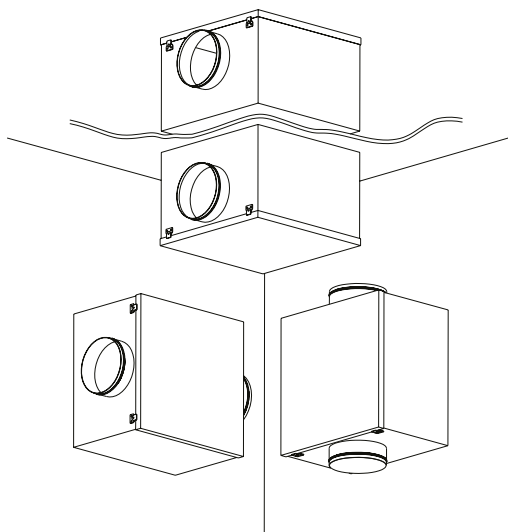

montáž v každé poloze osy motoru



zvuková izolace na sání ventilátoru



radiální oběžné kolo
s dozadu zahnutými lopatkami



skříň je uvnitř opatřena 50 mm
vrstvou zvukové izolujícího materiálu



detail bezpečnostního vypínače
a potenciometru umožňujícího regulaci otáček



regulátor otáček REB Ecowatt

13

Příslušenství



PER plastová samotížná
venkovní žaluzie



RSK kovová zpětná klapka
do kruhového potrubí



MSK kovové škrtkové klapky



MAA kovový tlumič hluku



Aluflex®, Greyflex®, Semiflex®,
Sonoflex® flexibilní hadice



EAK elektrický odvodní ventil



SQA senzory kvality vzduchu



HIG čidla relativní vlhkosti



DTS PSA tlakový diferenciální
snímač



RTR 6721 prostorový termostat



MBE elektrický ohřivač



MBW vodní ohřivač

Charakteristiky

CAB-125 Ecowatt

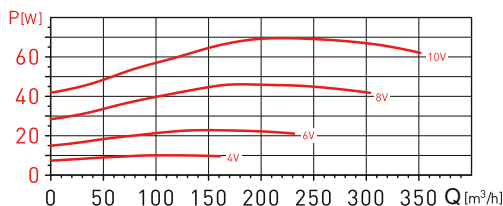
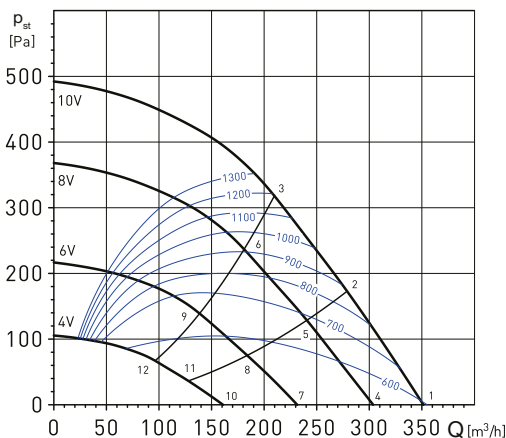

Výkonové charakteristiky

- Q: průtok v m³/h
- p_{st}: statický tlak v Pa
- P: příkon ve W
- SFP: měrný výkon ventilátoru ve W/m³/s (modrá křivka)
- charakteristiky měřeny v souladu se standardy ISO 5801 a AMCA 210-99
- akustický výkon v dB(A)

Hlukové parametry

- akustický výkon v oktávních pásmech na sání, výtlačku a do okolí
- udávané hodnoty platí pro prac. body na charakteristikách
- měřeno v souladu s ISO 13347-3 2004



prezentace produktu (video)

Vstupní signál regulace [V]	otáčky [min ⁻¹]	výkon [W]	proud [A]	průtok (0 Pa) [m ³ /h]	akustický tlak [dB(A)]*			hmotnost [kg]
					sání	do okolí	výtlačk	
10	3990	69	0,5	350	51	37	46	13
8	3450	46	0,3	300	49	35	44	
6	2640	23	0,2	230	42	34	37	
4	1840	10	0,1	160	33	25	28	

* akustický tlak je měřen ve vzdálenosti 1,5m v pracovních bodech 2, 5, 8 a 11 výkonové charakteristiky

prac. bod	63	125	250	500	1000	2000	4000	8000	L _{WA}	prac. bod	63	125	250	500	1000	2000	4000	8000	L _{WA}
1 sání	39	47	52	60	61	60	55	57	66	7 sání	36	40	49	52	52	51	48	44	58
1 výtlačk	40	49	50	51	56	57	55	48	62	7 výtlačk	35	41	46	42	46	47	44	34	53
1 do okolí	40	47	46	43	41	44	42	40	53	7 do okolí	38	39	45	37	37	39	36	32	48
2 sání	37	44	52	60	61	57	54	55	65	8 sání	36	38	50	51	51	49	46	41	57
2 výtlačk	38	47	47	49	54	56	53	46	60	8 výtlačk	35	41	45	41	44	46	42	31	52
2 do okolí	37	44	46	43	40	42	41	38	51	8 do okolí	38	37	46	37	35	37	34	29	48
3 sání	34	42	53	59	61	56	52	53	65	9 sání	36	38	48	52	50	48	43	39	56
3 výtlačk	35	44	47	48	53	55	52	45	59	9 výtlačk	34	41	44	40	44	48	41	32	52
3 do okolí	35	42	47	42	41	41	40	36	51	9 do okolí	38	37	44	38	35	36	32	27	47
4 sání	39	44	50	57	59	57	53	54	64	10 sání	24	31	36	42	43	43	37	26	48
4 výtlačk	47	46	47	49	53	54	52	45	59	10 výtlačk	25	33	34	33	36	39	34	23	43
4 do okolí	37	44	45	41	38	42	40	38	50	10 do okolí	23	32	33	30	30	32	33	25	40
5 sání	38	42	50	57	59	55	51	52	63	11 sání	24	31	37	42	42	40	33	26	47
5 výtlačk	47	45	45	47	51	53	50	42	58	11 výtlačk	24	32	34	32	33	37	31	23	42
5 do okolí	35	42	45	42	38	39	38	35	49	11 do okolí	23	32	33	30	28	29	29	25	39
6 sání	37	41	51	56	59	54	50	49	62	12 sání	23	30	35	42	41	38	30	25	46
6 výtlačk	47	43	45	46	50	53	49	42	57	12 výtlačk	24	33	34	33	35	37	29	23	42
6 do okolí	34	40	46	40	38	38	37	33	49	12 do okolí	22	32	32	30	28	27	25	24	38

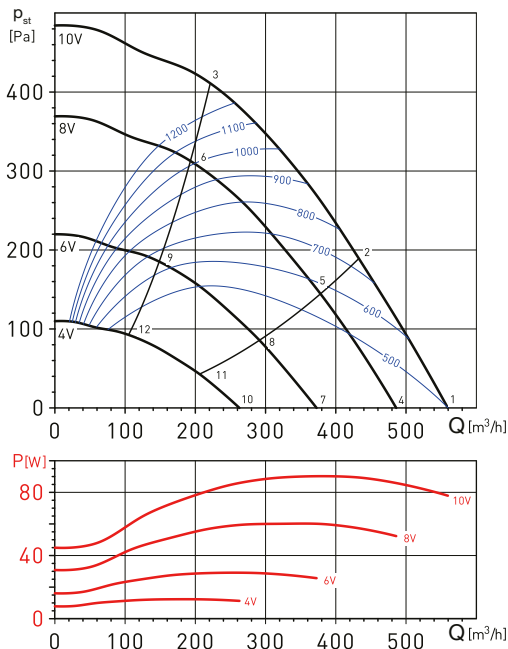
CAB-150 Ecowatt

Výkonové charakteristiky

- Q: průtok v m³/h
- p_{st}: statický tlak v Pa
- P: příkon ve W
- SFP: měrný výkon ventilátoru ve W/m³/s (modrá křivka)
- charakteristiky měřeny v souladu se standardy ISO 5801 a AMCA 210-99
- akustický výkon v dB(A)

Hlukové parametry

- akustický výkon v oktavových pásmech na sání, výtlak a do okolí
- udávané hodnoty platí pro prac. body na charakteristikách
- měřeno v souladu s ISO 13347-3 2004

13

Vstupní signál regulace [V]	otáčky [min ⁻¹]	výkon [W]	proud [A]	průtok (0 Pa) [m ³ /h]	akustický tlak [dB(A)]*			hmotnost [kg]
					sání	do okolí	výtlak	
10	3300	90	0,6	560	50	38	47	15
8	2880	60	0,4	490	47	36	45	
6	2210	29	0,2	370	41	33	39	
4	1560	12	0,1	260	33	26	30	

* akustický tlak je měřen ve vzdálenosti 1,5 m v pracovních bodech 2, 5, 8 a 11 výkonové charakteristiky

prac. bod		L _{WA}								prac. bod		L _{WA}									
		63	125	250	500	1000	2000	4000	8000			63	125	250	500	1000	2000	4000	8000		
1	sání	43	49	53	59	61	59	58	51	66	7	sání	35	42	47	51	53	52	48	38	58
	výtlak	44	52	52	53	57	57	54	44	62		výtlak	33	44	45	43	47	48	45	31	54
	do okolí	42	45	48	46	43	45	42	34	54		do okolí	35	39	44	38	37	40	35	28	48
2	sání	40	49	52	58	58	56	55	49	64	8	sání	32	41	47	49	50	48	44	36	55
	výtlak	39	51	50	50	55	56	52	43	61		výtlak	32	44	45	43	46	48	43	31	53
	do okolí	39	45	47	45	40	41	39	32	52		do okolí	32	38	45	35	34	36	31	26	47
3	sání	38	47	56	59	59	55	54	49	64	9	sání	30	42	47	49	49	47	43	37	55
	výtlak	38	49	53	50	55	58	53	45	62		výtlak	31	46	47	42	49	49	42	33	55
	do okolí	37	43	51	46	41	41	37	32	53		do okolí	31	38	44	36	34	35	30	27	46
4	sání	41	47	52	57	59	57	56	48	64	10	sání	27	35	40	43	45	43	34	26	50
	výtlak	41	50	50	50	54	55	52	41	60		výtlak	29	37	37	34	38	39	31	23	45
	do okolí	42	44	48	43	42	43	40	33	52		do okolí	25	34	38	30	31	35	28	24	42
5	sání	39	47	51	55	56	53	53	46	61	11	sání	26	34	39	41	42	40	32	26	47
	výtlak	36	50	49	48	53	54	50	40	59		výtlak	29	35	36	33	37	39	29	23	44
	do okolí	40	43	46	41	39	40	37	31	50		do okolí	25	33	36	28	28	31	25	24	40
6	sání	36	45	54	56	56	53	51	46	62	12	sání	26	39	39	41	42	37	31	25	47
	výtlak	34	48	52	47	54	55	50	43	60		výtlak	28	40	35	40	41	39	30	23	46
	do okolí	37	42	50	42	39	39	35	31	52		do okolí	24	37	36	28	28	29	25	23	41

CAB-160 Ecowatt

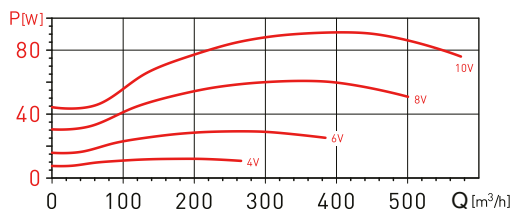
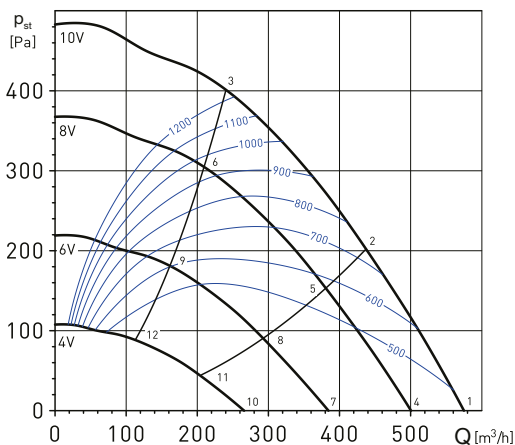
**Výkonové charakteristiky**

- Q: průtok v m³/h
- p_{st}: statický tlak v Pa
- P: příkon ve W
- SFP: měrný výkon ventilátoru ve W/m³/s (modrá křivka)
- charakteristiky měřeny v souladu se standardy ISO 5801 a AMCA 210-99
- akustický výkon v dB(A)

Hlukové parametry

- akustický výkon v oktávových pásmech na sání, výtlačku a do okolí
- udávané hodnoty platí pro prac. body na charakteristikách
- měřeno v souladu s ISO 13347-3 2004

Vstupní signál regulace [V]	otáčky [min ⁻¹]	výkon [W]	proud [A]	průtok (0 Pa) [m ³ /h]	akustický tlak [dB(A)]*			hmotnost [kg]
					sání	do okolí	výtlačk	
10	3300	91	0,6	570	50	41	47	15
8	2870	61	0,4	500	49	40	45	
6	2210	29	0,2	380	43	36	39	
4	1550	12	0,1	270	34	27	30	

* akustický tlak je měřen ve vzdálenosti 1,5m v pracovních bodech 2, 5, 8 a 11 výkonové charakteristiky

prac. bod	63	125	250	500	1000	2000	4000	8000	L _{WA}	prac. bod	63	125	250	500	1000	2000	4000	8000	L _{WA}
1 sání	41	48	54	62	63	61	57	50	67	7 sání	32	41	49	53	55	53	48	38	60
1 výtlačk	44	51	51	52	55	58	55	45	62	7 výtlačk	32	43	45	42	47	50	46	32	54
1 do okolí	44	46	48	46	50	52	51	42	57	7 do okolí	35	41	43	40	43	46	43	33	51
2 sání	38	46	54	60	60	57	54	48	65	8 sání	29	38	47	51	51	49	43	36	56
2 výtlačk	38	49	48	50	54	56	53	43	60	8 výtlačk	29	42	44	41	46	49	44	32	53
2 do okolí	41	44	47	44	46	48	48	40	55	8 do okolí	32	38	41	38	39	41	38	31	47
3 sání	34	45	54	60	59	56	52	48	65	9 sání	27	37	48	52	51	49	43	37	57
3 výtlačk	36	47	50	49	53	55	52	45	60	9 výtlačk	28	44	45	41	45	47	42	34	52
3 do okolí	37	43	48	44	46	47	46	40	54	9 do okolí	30	37	42	39	40	41	38	32	48
4 sání	39	46	53	59	61	59	55	47	65	10 sání	25	36	39	45	47	46	33	25	51
4 výtlačk	41	49	50	49	53	56	53	42	60	10 výtlačk	25	36	38	34	38	40	31	23	45
4 do okolí	40	45	47	44	49	51	49	40	56	10 do okolí	17	29	31	38	39	38	26	18	44
5 sání	36	44	53	57	57	55	52	45	63	11 sání	25	35	38	43	44	42	31	25	48
5 výtlačk	36	48	48	47	52	54	51	41	59	11 výtlačk	32	35	34	33	38	39	30	23	44
5 do okolí	38	43	46	42	45	47	46	38	53	11 do okolí	18	27	30	35	36	34	23	17	41
6 sání	34	44	53	58	57	54	50	45	63	12 sání	21	35	37	43	43	39	31	25	48
6 výtlačk	34	46	49	47	51	53	50	43	58	12 výtlačk	22	37	34	33	38	38	31	24	44
6 do okolí	35	43	46	43	45	46	44	38	53	12 do okolí	14	27	30	35	35	32	23	17	40

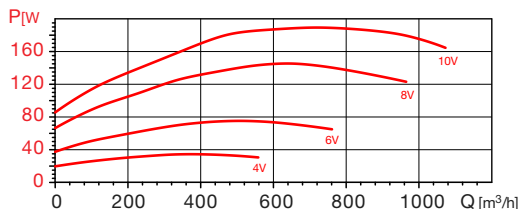
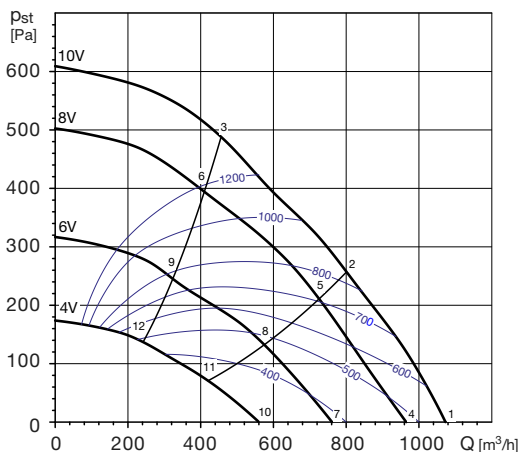
CAB-200 Ecowatt

Výkonové charakteristiky

- Q: průtok v m³/h
- p_{st}: statický tlak v Pa
- P: příkon ve W
- SFP: měrný výkon ventilátoru ve W/m³/s (modrá křivka)
- charakteristiky měřeny v souladu se standardy ISO 5801 a AMCA 210-99
- akustický výkon v dB(A)

Hlukové parametry

- akustický výkon v oktávových pásmech na sání, výtlačku a do okolí
- udávané hodnoty platí pro prac. body na charakteristikách
- měřeno v souladu s ISO 13347-3 2004

13

Vstupní signál regulace [V]	otáčky [min ⁻¹]	výkon [W]	proud [A]	průtok (0 Pa) [m ³ /h]	akustický tlak [dB(A)]*			hmotnost [kg]
					sání	do okolí	výtlačk	
10	2570	161	1,1	1090	53	39	48	23
8	2195	100	0,7	910	49	36	44	
6	1715	50	0,4	710	43	31	37	
4	1250	23	0,2	520	36	26	29	

* akustický tlak je měřen ve vzdálenosti 1,5 m v pracovních bodech 2, 5, 8 a 11 výkonové charakteristiky

prac. bod		L _{WA}								prac. bod		L _{WA}									
		63	125	250	500	1000	2000	4000	8000			63	125	250	500	1000	2000	4000	8000		
1	sání	50	53	63	65	68	61	63	60	72	sání	42	44	56	57	59	53	55	46	64	
	výtlačk	49	57	57	56	60	61	56	50	66	výtlačk	39	48	51	48	52	53	48	36	58	
	do okolí	52	44	49	46	50	47	44	50	58	do okolí	43	36	44	39	43	39	36	41	50	
2	sání	44	49	61	61	63	58	62	58	69	8	sání	36	42	53	54	56	51	53	47	61
	výtlačk	43	53	54	53	58	59	55	50	64		výtlačk	35	44	48	46	50	52	49	38	57
	do okolí	46	40	47	42	45	43	43	48	54		do okolí	38	34	42	36	40	36	35	41	47
3	sání	38	48	66	65	65	59	62	58	71	9	sání	31	49	56	56	57	51	52	47	62
	výtlačk	38	50	57	52	56	60	55	50	64		výtlačk	32	46	49	46	49	52	50	42	57
	do okolí	40	40	53	46	47	45	42	48	56		do okolí	32	41	45	38	40	37	34	41	49
4	sání	47	50	61	62	65	59	61	57	69	10	sání	33	39	46	50	51	47	45	35	56
	výtlačk	46	54	55	53	58	59	54	46	64		výtlačk	31	40	40	43	46	46	38	27	51
	do okolí	50	42	47	44	48	45	42	51	56		do okolí	35	34	38	34	36	34	30	24	43
5	sání	42	46	60	59	61	56	59	55	67	11	sání	29	38	45	49	49	45	44	36	54
	výtlačk	41	50	52	51	55	57	53	47	62		výtlačk	29	38	38	41	45	46	37	26	50
	do okolí	45	38	46	40	44	42	40	49	53		do okolí	30	32	36	32	33	32	29	25	41
6	sání	35	48	64	62	63	57	59	55	69	12	sání	26	43	48	49	49	43	44	35	55
	výtlačk	36	48	55	50	54	58	52	49	62		výtlačk	30	45	42	41	43	46	42	30	51
	do okolí	38	39	50	44	46	43	40	49	55		do okolí	28	38	39	33	34	31	28	25	43

CAB-250 Ecowatt

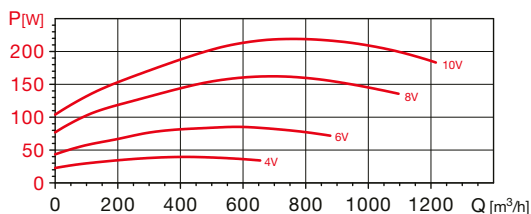
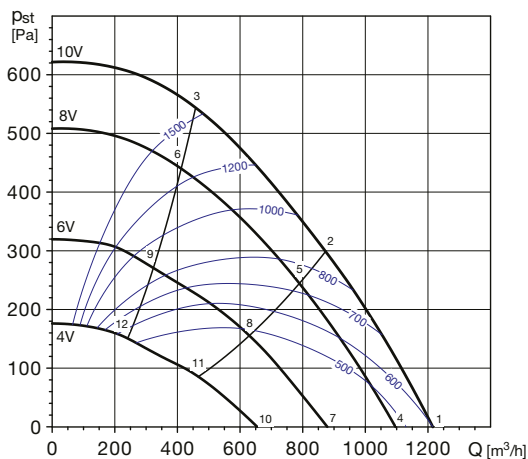
**Výkonové charakteristiky**

- Q: průtok v m³/h
- p_{st}: statický tlak v Pa
- P: příkon ve W
- SFP: měrný výkon ventilátoru ve W/m³/s (modrá křivka)
- charakteristiky měřeny v souladu se standardy ISO 5801 a AMCA 210-99
- akustický výkon v dB(A)

Hlukové parametry

- akustický výkon v oktavových pásmech na sání, výtlaku a do okolí
- udávané hodnoty platí pro prac. body na charakteristikách
- měřeno v souladu s ISO 13347-3 2004

Vstupní signál regulace [V]	otáčky [min ⁻¹]	výkon [W]	proud [A]	průtok (0 Pa) [m ³ /h]	akustický tlak [dB(A)]*			hmotnost [kg]
					sání	do okolí	výtlak	
10	2650	219	1,4	1220	58	42	52	24
8	2390	162	1,1	1100	50	29	47	
6	1905	85	0,6	880	45	27	42	
4	1410	40	0,3	660	38	21	37	

* akustický tlak je měřen ve vzdálenosti 1,5m v pracovních bodech 2, 5, 8 a 11 výkonové charakteristiky

prac. bod	63	125	250	500	1000	2000	4000	8000	L _{WA}	prac. bod	63	125	250	500	1000	2000	4000	8000	L _{WA}
1 sání	42	54	66	68	71	67	63	58	75	7 sání	36	49	59	59	63	59	53	49	67
1 výtlač	48	54	60	57	61	64	60	51	68	7 výtlač	39	48	56	48	52	56	50	41	61
1 do okolí	40	44	55	50	50	45	37	32	58	7 do okolí	33	42	49	43	44	39	31	27	52
2 sání	40	52	65	65	66	64	63	58	72	8 sání	33	47	58	57	58	56	53	48	64
2 výtlač	41	51	60	53	58	62	58	51	66	8 výtlač	34	45	54	46	51	55	48	41	59
2 do okolí	38	41	55	47	46	42	36	31	56	8 do okolí	30	40	48	41	39	37	31	26	50
3 sání	38	54	68	67	68	66	64	60	74	9 sání	32	52	58	58	59	58	54	49	65
3 výtlač	40	51	60	55	59	65	60	54	68	9 výtlač	33	48	52	46	51	57	50	43	60
3 do okolí	36	44	58	49	47	45	38	33	59	9 do okolí	29	45	49	42	40	39	32	27	51
4 sání	39	52	64	65	68	64	60	56	72	10 sání	29	45	49	52	55	52	45	38	59
4 výtlač	45	52	58	54	58	62	57	48	66	10 výtlač	32	44	41	40	44	49	41	32	52
4 do okolí	37	44	53	48	49	44	36	31	56	10 do okolí	28	40	38	35	36	33	29	25	44
5 sání	38	50	62	63	64	62	60	55	69	11 sání	28	47	48	50	51	49	43	38	56
5 výtlač	40	49	57	50	55	60	55	48	64	11 výtlač	30	44	41	41	45	48	39	32	52
5 do okolí	35	42	52	46	44	42	36	30	54	11 do okolí	27	41	37	33	32	31	28	25	44
6 sání	36	54	65	64	65	64	62	57	71	12 sání	27	47	49	51	52	50	45	38	57
6 výtlač	38	50	58	52	56	63	57	51	66	12 výtlač	31	46	42	43	47	49	40	33	53
6 do okolí	33	45	54	47	45	44	37	32	56	12 do okolí	26	42	38	34	32	32	29	26	45

CAB-315 Ecowatt

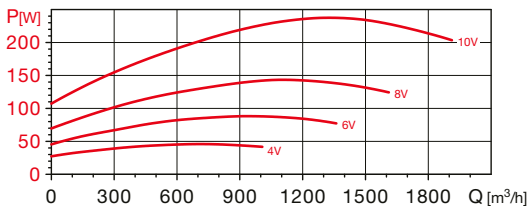
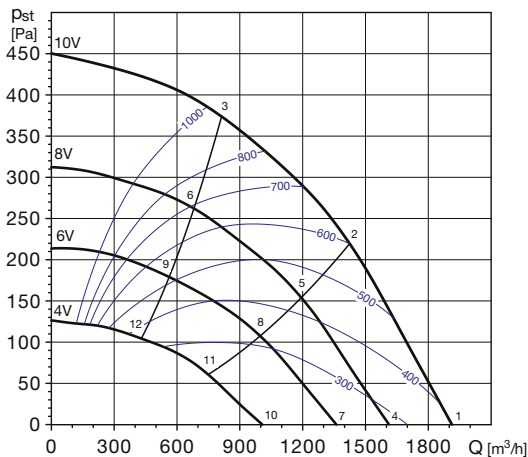

Výkonové charakteristiky

- Q: průtok v m³/h
- p_s: statický tlak v Pa
- P: příkon ve W
- SFP: měrný výkon ventilátoru ve W/m³/s (modrá křivka)
- charakteristiky měřeny v souladu se standardy ISO 5801 a AMCA 210-99
- akustický výkon v dB(A)

Hlukové parametry

- akustický výkon v oktávnových pásmech na sání, výtlačku a do okolí
- udávané hodnoty platí pro prac. body na charakteristikách
- měřeno v souladu s ISO 13347-3 2004

13

Vstupní signál regulace [V]	otáčky [min ⁻¹]	výkon [W]	proud [A]	průtok (0 Pa) [m ³ /h]	akustický tlak [dB(A)]*			hmotnost [kg]
					sání	do okolí	výtlačk	
10	1990	238	1	1910	57	52	54	28
8	1670	143	0,6	1610	53	48	50	
6	1390	88	0,4	1360	48	40	45	
4	1060	46	0,2	1010	42	35	38	

* akustický tlak je měřen ve vzdálenosti 1,5 m v pracovních bodech 2, 5, 8 a 11 výkonové charakteristiky

prac. bod		L _{WA}								prac. bod		L _{WA}									
		63	125	250	500	1000	2000	4000	8000			63	125	250	500	1000	2000	4000	8000		
1	sání	41	54	67	67	66	63	59	57	72	7	sání	39	54	57	59	59	53	48	50	64
	výtlačk	47	57	66	59	64	60	53	46	69		výtlačk	41	56	52	50	57	51	43	40	61
	do okolí	42	48	65	54	57	54	49	46	66		do okolí	39	50	50	45	51	44	38	36	56
2	sání	41	54	67	66	64	59	56	53	71	8	sání	37	55	54	57	55	48	45	40	62
	výtlačk	43	55	65	56	62	58	51	44	68		výtlačk	38	54	49	47	55	48	40	36	59
	do okolí	42	48	65	53	55	50	46	42	66		do okolí	37	51	47	43	48	39	34	26	54
3	sání	41	58	67	66	64	58	55	51	71	9	sání	35	57	54	57	55	49	44	39	62
	výtlačk	41	53	63	56	62	60	56	48	68		výtlačk	35	52	48	47	56	50	42	35	59
	do okolí	42	52	65	53	54	49	45	40	66		do okolí	35	52	47	43	48	40	33	25	55
4	sání	39	53	62	63	63	58	53	54	68	10	sání	35	48	50	55	52	43	46	31	58
	výtlačk	43	55	62	55	59	56	48	42	65		výtlačk	37	49	46	46	49	43	40	30	54
	do okolí	40	46	59	49	53	53	43	41	61		do okolí	37	45	44	43	48	37	36	24	52
5	sání	40	54	64	61	59	53	49	49	67	11	sání	32	46	48	54	48	41	37	29	56
	výtlačk	41	53	61	52	58	53	45	38	64		výtlačk	34	46	42	47	47	41	34	30	52
	do okolí	40	47	61	47	50	48	39	36	62		do okolí	33	42	41	42	45	34	27	22	49
6	sání	38	58	62	61	59	54	49	45	67	12	sání	33	48	49	55	49	41	36	30	58
	výtlačk	39	51	58	52	58	56	51	40	63		výtlačk	33	45	42	46	47	42	31	29	52
	do okolí	38	51	59	47	50	49	39	31	60		do okolí	34	44	42	43	46	35	26	23	50

CAB-355 Ecowatt

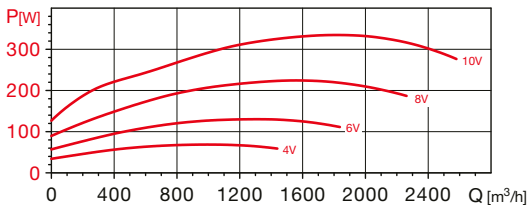
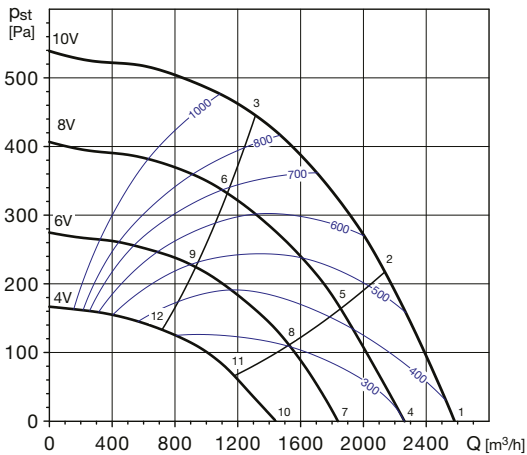
**Výkonové charakteristiky**

- Q: průtok v m³/h
- p_{st}: statický tlak v Pa
- P: příkon ve W
- SFP: měřený výkon ventilátoru ve W/m³/s (modrá křivka)
- charakteristiky měřeny v souladu se standardy ISO 5801 a AMCA 210-99
- akustický výkon v dB(A)

Hlukové parametry

- akustický výkon v oktávových pásmech na sání, výtlačku a do okolí
- udávané hodnoty platí pro prac. body na charakteristikách
- měřeno v souladu s ISO 13347-3 2004

Vstupní signál regulace [V]	otáčky [min ⁻¹]	výkon [W]	proud [A]	průtok (0 Pa) [m ³ /h]	akustický tlak [dB(A)]*			hmotnost [kg]
					sání	do okolí	výtlačk	
10	1940	335	1,4	2580	58	49	54	32
8	1685	224	1	2260	55	46	52	
6	1380	130	0,6	1840	50	39	50	
4	1070	69	0,3	1440	43	33	40	

* akustický tlak je měřen ve vzdálenosti 1,5m v pracovních bodech 2, 5, 8 a 11 výkonové charakteristiky

prac. bod	63	125	250	500	1000	2000	4000	8000	L _{WA}	prac. bod	63	125	250	500	1000	2000	4000	8000	L _{WA}
1 sání	46	58	67	67	67	66	64	63	74	1 sání	37	58	57	60	65	58	54	57	68
1 výtlačk	52	59	63	62	66	62	55	49	70	1 výtlačk	42	58	52	52	63	53	46	42	65
1 do okolí	41	49	62	53	55	53	48	49	64	1 do okolí	34	50	47	44	50	45	38	44	56
2 sání	42	55	67	66	66	63	60	59	72	2 sání	33	58	55	58	60	51	50	50	64
2 výtlačk	45	55	63	59	63	60	52	46	68	2 výtlačk	37	56	49	49	63	51	42	37	64
2 do okolí	37	46	61	52	54	51	45	45	63	2 do okolí	30	51	45	42	45	38	34	37	53
3 sání	39	58	65	64	63	60	58	55	70	3 sání	34	56	53	56	57	48	47	42	62
3 výtlačk	41	55	61	56	61	58	51	46	66	3 výtlačk	35	54	47	46	63	49	41	34	63
3 do okolí	34	48	60	50	51	47	42	41	61	3 do okolí	29	50	44	40	49	35	31	29	53
4 sání	41	58	64	64	65	63	58	61	71	4 sání	32	51	52	55	56	49	52	38	61
4 výtlačk	48	56	62	58	63	59	51	46	67	4 výtlačk	36	52	46	47	52	47	43	30	57
4 do okolí	36	49	59	49	53	51	42	48	61	4 do okolí	30	43	42	46	45	37	39	30	51
5 sání	37	55	64	62	63	58	55	56	69	5 sání	29	49	50	52	50	43	46	33	57
5 výtlačk	41	53	63	54	61	56	48	42	66	5 výtlačk	33	49	43	45	51	44	38	26	54
5 do okolí	32	46	59	47	51	46	38	42	60	5 do okolí	27	41	40	43	39	31	33	25	47
6 sání	37	61	61	60	58	52	52	48	67	6 sání	28	47	47	50	47	40	39	33	54
6 výtlačk	38	53	61	51	59	54	47	41	64	6 výtlačk	31	45	41	42	50	41	33	26	52
6 do okolí	32	52	56	45	46	40	36	35	58	6 do okolí	26	39	37	41	36	28	26	25	45

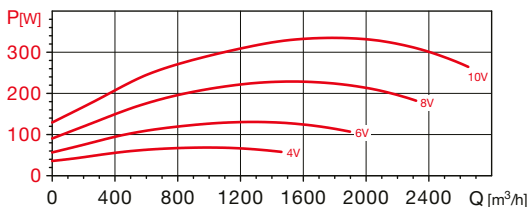
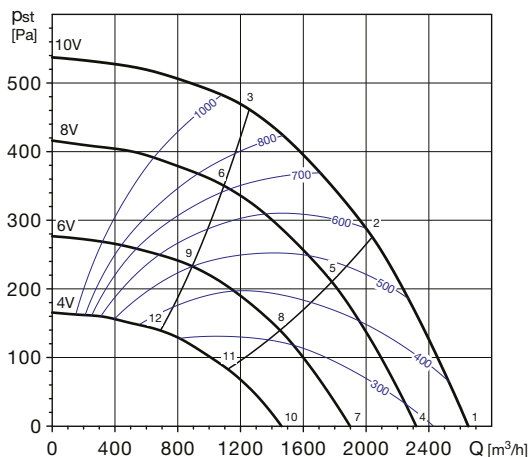
CAB-400 Ecowatt

Výkonové charakteristiky

- Q: průtok v m³/h
- p_s: statický tlak v Pa
- P: příkon ve W
- SFP: měrný výkon ventilátoru ve W/m³/s (modrá křivka)
- charakteristiky měřeny v souladu se standardy ISO 5801 a AMCA 210-99
- akustický výkon v dB(A)

Hlukové parametry

- akustický výkon v oktávných pásmech na sání, výtlačku a do okolí
- udávané hodnoty platí pro prac. body na charakteristikách
- měřeno v souladu s ISO 13347-3 2004

13

Vstupní signál regulace [V]	otáčky [min ⁻¹]	výkon [W]	proud [A]	průtok (0 Pa) [m ³ /h]	akustický tlak [dB(A)]*			hmotnost [kg]
					sání	do okolí	výtlačk	
10	1940	335	1,4	2650	55	48	54	32
8	1695	229	1,1	2320	53	48	50	
6	1380	131	0,6	1900	48	40	45	
4	1070	68	0,3	1460	42	35	38	

* akustický tlak je měřen ve vzdálenosti 1,5 m v pracovních bodech 2, 5, 8 a 11 výkonové charakteristiky

prac. bod	63	125	250	500	1000	2000	4000	8000	L _{WA}	prac. bod	63	125	250	500	1000	2000	4000	8000	L _{WA}
1 sání	46	58	65	67	65	66	61	57	72	7 výtlačk	39	54	57	59	59	53	49	50	64
1 výtlačk	46	59	64	63	67	63	56	49	71	7 do okolí	39	50	50	45	51	44	38	36	56
1 do okolí	44	50	62	56	58	58	51	47	65	8 sání	37	55	54	57	55	48	45	40	62
2 sání	40	54	63	64	62	60	53	51	69	8 výtlačk	38	54	49	47	55	48	40	36	59
2 výtlačk	41	54	63	59	64	60	52	46	68	8 do okolí	37	51	47	43	48	39	34	26	54
2 do okolí	38	46	60	53	55	52	44	41	62	9 sání	35	57	54	57	55	49	44	39	62
3 sání	41	58	64	63	58	54	51	47	68	9 výtlačk	35	52	48	47	56	50	42	35	59
3 výtlačk	41	57	61	58	62	58	53	47	67	9 do okolí	35	52	47	43	48	40	33	25	55
3 do okolí	39	50	61	52	51	46	41	38	62	10 sání	35	48	50	55	52	43	46	31	58
4 sání	39	53	62	63	63	58	53	54	68	10 výtlačk	37	49	46	46	49	43	40	30	54
4 výtlačk	43	55	62	55	59	56	48	42	65	10 do okolí	37	45	44	43	48	37	36	24	52
4 do okolí	40	46	59	49	53	53	43	41	61	11 sání	32	46	48	54	48	41	37	29	56
5 sání	40	54	64	61	59	53	49	49	67	11 výtlačk	34	46	42	47	47	41	34	30	52
5 výtlačk	41	53	61	52	58	53	45	38	64	11 do okolí	33	42	41	42	45	34	27	22	49
5 do okolí	40	47	61	47	50	48	39	36	62	12 sání	33	48	49	55	49	41	36	30	58
6 sání	38	58	62	61	59	54	49	45	67	12 výtlačk	33	45	42	46	47	42	31	29	52
6 výtlačk	39	51	58	52	58	56	51	40	63	12 do okolí	34	44	42	43	46	35	26	23	50
6 do okolí	38	51	59	47	50	49	39	31	60										